

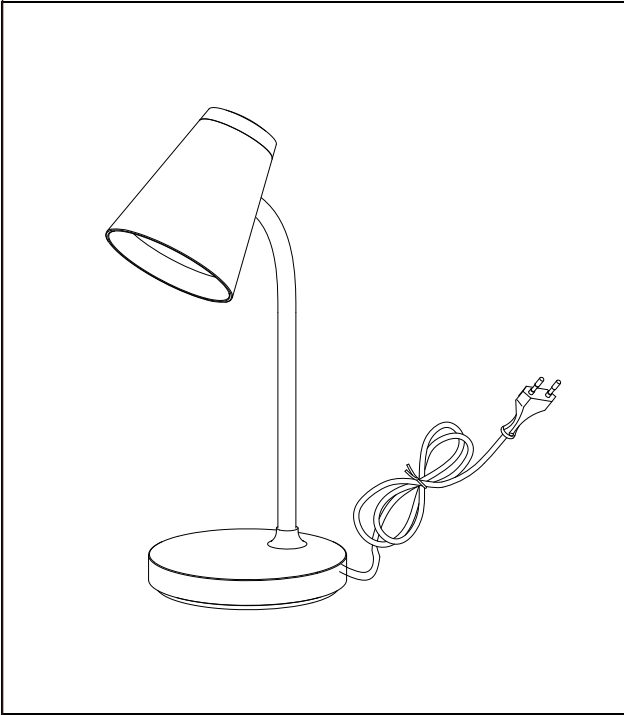

NOTICE DE MONTAGE ASSEMBLY INSTRUCTIONS



ALUMA



OUTILS TOOLS		Fournis Included	
		Non fournis Not included	
		Non nécessaire Not necessary	✓

QUINCAILLERIE HARDWARE		Fournie Included	
		Non fournie Not included	
		Non nécessaire Not necessary	✓

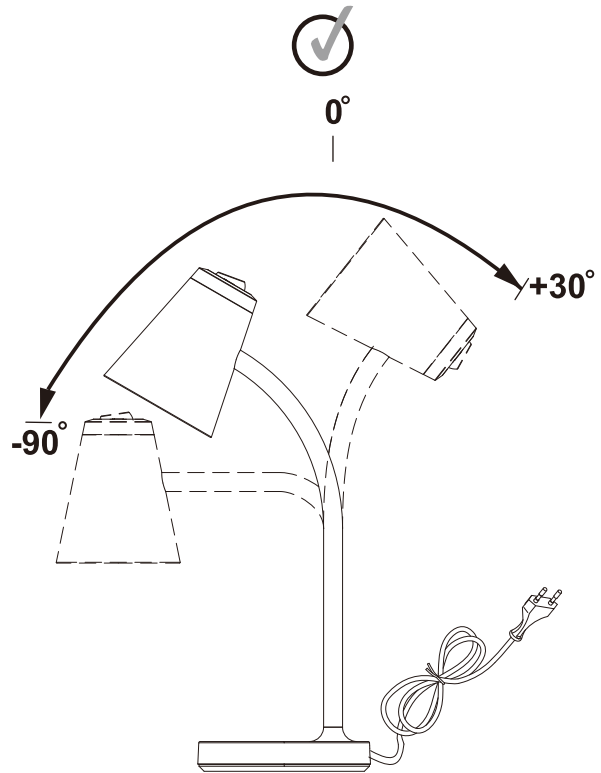
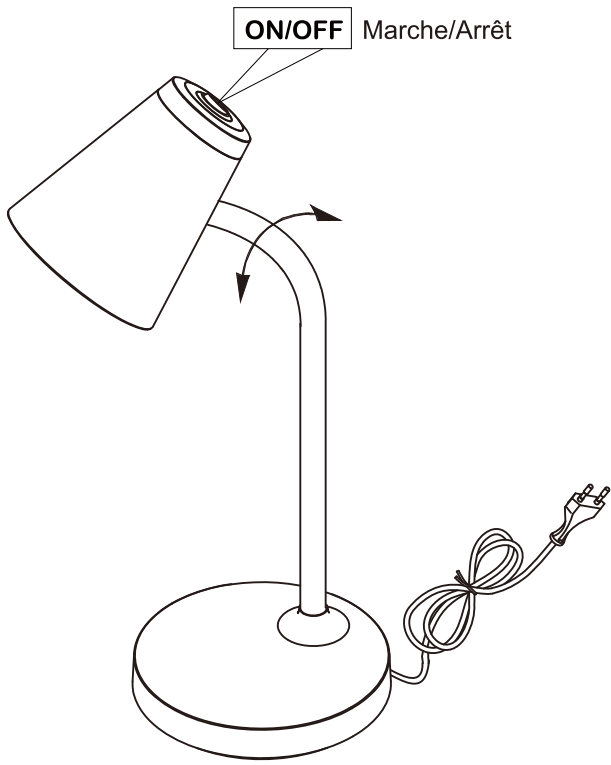

L'intervalle d'angle de ce produit est uniquement autorisé comme indiqué dans l'illustration.
The angle range of this product is only allowed as shown in the illustration.

Le câble ou le cordon extérieur souple de ce luminaire ne peut pas être remplacé; si le câble est endommagé, le luminaire doit être détruit.

La source lumineuse de ce luminaire n'est pas remplaçable; lorsque la source lumineuse atteint sa fin de sa vie, le luminaire entier doit être remplacé.

Ce produit contient une source lumineuse de classe d'efficacité énergétique G.

Au cours du processus de fabrication, la source lumineuse est fixée au luminaire dans un environnement de production exigeant, avec des outils propriétaires, pour garantir la sécurité des utilisateurs et la conformité aux exigences de sécurité. Elle est donc non-remplaçable sans altération du produit et des règles de sécurité en vigueur.

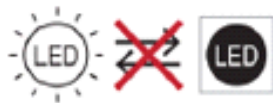

Source lumineuse LED non remplaçable



ATTENTION : notre luminaire contenant une ou plusieurs sources lumineuses **N'EST PAS** conçu pour prendre en charge la fonction de variation d'intensité lumineuse. Veuillez ne pas utiliser de variateur avec le luminaire.

The external flexible cable or cord of this luminaire cannot be replaced; if the cord is damaged, the luminaire shall be destroyed.

The light source of this luminaire is not replaceable; when the light source reaches its end of life the whole luminaire shall be replaced.

This product contains a light source of energy efficiency class G.

During the manufacturing process, the light source has been fixed to the lighting product in a demanding production environment, with dedicated industrial tools, to ensure the user's safety and the compliance to safety requirements. The light source is non-replaceable without altering the lighting product and the current safety rules.

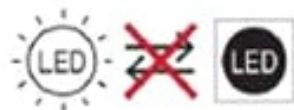

Non-replaceable light source



CAUTION: our luminaire containing light source(s) is **NOT** designed to support dimming functionality. Please don't use a dimmer with the luminaire.

FR	Spécifications techniques
Modèle	C32234BT
Dimensions du produit	13.2 x 13.2 x 42cm
Poids du produit	1,05kg
Classe	II
Dimmable (luminaire) ?	X
Tension / Fréquence	220–240 V ~ 50Hz
Puissance max. du luminaire	4.5W
Flux lumineux (source)	280 lm
Température de couleur (K)	4000 K
IRC	≥80
Durée de vie de la source	30 000 h
Classe EEC de la source	G

EN	Technical Specifications
Model	C32234BT
Product dimensions	13.2 x 13.2 x 42cm
Product weight	1,05kg
Class	II
Dimmable (luminaire) ?	X
Voltage / Frequency	220–240 V ~ 50Hz
Max. luminaire power	4.5W
Luminous flux (light source)	280 lm
CCT (K)	4000 K
CRI	≥80
Light source lifetime	30 000 h
Light source EEC	G

Chère Cliente, Cher Client,

Vous venez d'acheter un de nos produits et nous vous en remercions vivement. Nous sommes certains que ce luminaire, moderne, fonctionnel et pratique, saura vous donner entière satisfaction. Nous vous conseillons de lire attentivement cette notice et de la conserver. Elle vous fournira des indications importantes concernant les consignes de sécurité sur l'utilisation et l'entretien de votre luminaire.



AVERTISSEMENTS ET PRECAUTIONS



Le fournisseur décline toute responsabilité à l'égard des dommages corporels ou matériels résultant d'une utilisation ou d'une installation incorrecte du luminaire. En cas de doute, adressez-vous à un électricien. Ce luminaire est destiné uniquement à un usage domestique. Tout autre usage est exclu et non garanti.

Attention ! Si votre luminaire est équipé d'un écran de protection (selon modèle), ne jamais faire fonctionner celui-ci sans ce dernier.

Attention ! Les câbles, fils électriques, cordes, ficelles, rubans ... accessibles présentent un risque d'étranglement pour les jeunes enfants. Ces éléments accessibles doivent toujours être tenus hors de portée des jeunes enfants. Tenir le luminaire hors de portée des enfants. Le contact avec l'ampoule pourrait provoquer de graves brûlures.

AVERTISSEMENTS POUR LUMINAIRE A FIXER AU MUR OU AU PLAFOND

Toutes les installations doivent être effectuées par une personne compétente conformément aux réglementations sur les branchements électriques. Les luminaires doivent être reliés à l'alimentation électrique conformément aux normes nationales d'installation des pays dans lesquels ils sont installés, par exemple : la norme NF C 15-100, en France.

Attention ! Avant le raccord sur l'alimentation électrique, vérifier que l'alimentation électrique est coupée au tableau électrique principal. En cas de doute, consulter un professionnel.

Attention ! Avant toute intervention sur le luminaire, vérifier que l'alimentation électrique est coupée.

Pour conserver à ce produit toute sa sécurité, la longueur des conducteurs d'alimentation venant du mur ou du plafond devra impérativement être limitée à 8 cm de manière à ce qu'ils soient gainés par le manchon souple incorporé au boîtier de raccordement. (S'ils sont plus courts, raccourcir le manchon). Prendre garde de ne pas endommager l'isolation des conducteurs bleu et marron pendant l'opération de dénudage des câbles. Ce luminaire peut représenter un danger pour la sécurité des personnes si sa fixation au mur ou plafond a été faite de façon incorrecte. Cette fixation doit être réalisée par une personne compétente qui s'assurera de l'adéquation entre le dispositif de fixation et le support mural ou plafond.

AVERTISSEMENTS POUR LUMINAIRE PORTABLE ALIMENTE PAR LE RESEAU ELECTRIQUE

Attention ! Avant toute intervention, débrancher le luminaire du réseau électrique.

Attention ! Le raccord sur le réseau électrique ne doit se faire qu'à la fin de l'assemblage du luminaire, y compris la mise en place des ampoules (si remplaçables).

AVERTISSEMENTS POUR LUMINAIRE PORTABLE ALIMENTE PAR PILE

Gardez le luminaire éloigné du feu et de toute source de chaleur.

Gardez le luminaire hors de portée des enfants de moins de trois ans.

ENTRETIEN ET NETTOYAGE

Le corps du luminaire ne doit être nettoyé qu'avec un chiffon doux. Les produits abrasifs, solvants, détergents et autres liquides sont à proscrire pour le nettoyage.



Ce produit porte le symbole du tri pour les déchets d'équipements électriques et électroniques (DEEE). Cela signifie que ce produit doit être traité conformément à la directive européenne 2012/19/UE de sorte qu'il puisse être recyclé ou démonté de manière à limiter son impact sur l'environnement. L'utilisateur peut remettre ce produit à un organisme de recyclage compétent ou au distributeur quand il achète un appareil électrique ou électronique neuf. Pour plus d'informations, veuillez contacter les autorités locales ou régionales.

Dear Customer,

We thank you for purchasing one of our products. We are sure that this luminaire will provide you with complete satisfaction. Please read this instruction notice carefully. It contains important safety advice on the care and use of your lamp. Keep it in a safe place, you may require it at any time.



INSTRUCTIONS AND ADVICE ON USE



The supplier accepts no responsibility for any physical injury or material damage resulting from incorrect use or installation of this lamp. If you have the slightest doubt, please contact an electrician. This luminaire is designed solely for domestic use. Any other use is deemed incorrect and not covered under the guarantee.

WARNING! If your luminaire is fitted with a protected shield (depending on the model), never use it unless the shield is in place.

WARNING! Accessible cables, electrical wires, cords, strings, ribbons present a risk of strangulation for the young children. These accessible elements should always be kept out of reach of young children. Keep the lighting away from children. The contact with the burning bulb could cause serious burns.

WARNINGS FOR THE LUMINAIRE TO BE FIXED TO THE WALL OR CEILING

All the installations shall be performed by a qualified person according to the national wiring regulation. Luminaires shall be connected to the supply in compliance with the national standard of the country where the luminaires will be installed.

Warning! Before the connection of the lighting on the electrical supply, check that the power is off at the main electrical alimentation. In case of doubt, consult a professional.

Warning! Before any intervention on the lighting, check that the power is off.

For the sake of maximum safety, it is essential that the length of the power supply wires from the wall or ceiling should be limited to 8 cm so that they are sheathed by the flexible sleeve incorporated into the connection box (if they are shorter, shorten the sleeve). Be careful not damage blue and brown wire insulation when you uncover them. This luminaire may be dangerous for the safety of persons if it has been incorrectly fixed to the wall or ceiling. It must be fixed by a skilled individual who will check that the fixing material and the wall or ceiling are appropriate.

WARNINGS FOR THE MOVABLE LUMINAIRE WITH POWER SUPPLY

Warning! Before any intervention, disconnect the lighting from the electrical supply.

Warning! The connection on the electrical supply should be done only at the end of assembling, including the positioning of the bulbs.

WARNINGS FOR THE MOVABLE LUMINAIRE WITH BATTERY SUPPLY

Keep this luminaire away from fire and sources of ignition.

Keep batteries out of reach of small children. Should a child swallow a battery, consult a physician immediately.

CLEANING INSTRUCTIONS

Before conducting any cleaning or maintenance work, disconnect the lamp from the electrical supply and wait until it has cooled down. The body of the lamp must only be cleaned with a soft cloth.













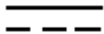



No abrasive products, solvents, detergents, or any other liquids may be used to clean the luminaire.

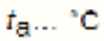









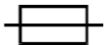

This product carries the recycling symbol for waste electrical and electronic equipment (WEEE). This means that this product must be processed in accordance with the European Directive 2012/19/EU so that it can be recycled or removed to limit its impact on the environment.

The user can restore the product to an organization competent recycling or distributor when he buys a new electrical or electronic device. For more information, please contact your local or regional authorities.

Ci-dessous les informations correspondant aux icônes situées sur le luminaire et la notice.
 Below information relating to the icons found on your luminaire's label and in the safety instructions.

	FRANCAIS	ENGLISH
	Luminaire conçu et réalisé conformément aux normes et directives Européennes.	CE mark indicates that the luminaire complies with the EU safety, health, and environmental standards.
	Alimentation en courant alternatif.	Alternating Current (AC) supply.
	Alimentation en courant continu.	Direct Current (DC) supply.
	Alimentation en courant continu et alternatif.	Alternating and Direct Current supply.
	Protection de classe I : Luminaire devant obligatoirement être relié à une prise de courant disposant d'une borne de terre.	Class I protection: Luminaire must have the chassis connected to electrical earth by a separate earth conductor.
	Protection de classe II : Luminaire ne devant pas être relié à une prise de terre.	Class II protection: Luminaire does not require to be connected to an earthed socket.
	Protection de classe III : Protection contre les chocs électriques reposant sur la limitation de la tension < 50 volts.	Class III protection: Luminaire designed to be supplied from a special safety isolating transformer whose output is known as Separated Extra-Low Voltage or SELV. This must not exceed 50 V.
	À USAGE INTÉRIEUR EXCLUSIVEMENT.	Indoor use only.
	Température ambiante assignée maximale dans laquelle le luminaire peut être utilisé.	Rated maximum ambient temperature in which the lamp can be used.
	Avertissement contre l'usage des lampes à faisceau froid.	Warning: Do not use cold light lamps with reflectors.
	Distance minimale à respecter (en mètres) indiquée dans le pictogramme entre le luminaire et des matériaux inflammables (rideaux, murs, etc.).	Minimum distance between the luminaire and the objects to be lighted (meters).
	Luminaire nécessitant l'emploi d'ampoules à économie d'énergie.	The luminaire must be used with energy saving light bulbs.
	Luminaire ne permettant pas l'utilisation d'ampoules à économie d'énergie, type ampoule fluocompacte classique.	The luminaire cannot be used with energy saving light bulbs.
	Luminaire compatible avec les ampoules à incandescence et avec les ampoules halogènes à économie d'énergie.	The luminaire can be used with incandescent light bulbs and with energy saving halogen light bulbs.
	Le luminaire ne peut être monté directement sur une surface normalement inflammable	Luminaire not suitable for direct mounting on normally flammable surfaces. Suitable only for mounting on non-combustible surfaces.
		
	Le luminaire n'a pas été conçu pour être recouvert par un matériau isolant thermique.	Luminaire not suitable for covering with thermally insulating material.
IP 20	Luminaire pour une utilisation ordinaire en intérieur. Non destiné à être installé dans une salle de bains ou dans des locaux humides.	Luminaire only protected against the penetration of solid objects of 12mm diameter and not protected against dust and water penetration.

IP X1	Luminaire protégé contre les chutes d'eau verticales.	Drip-proof luminaire
IP X3	Luminaire protégé contre la pluie.	Rain-proof luminaire
IP X4	Luminaire protégé contre les projections d'eau.	Splash-proof luminaire
IP X5	Luminaire protégé contre les jets d'eau.	Jet-proof luminaire
IP X7	Luminaire protégé contre les effets d'une immersion temporaire dans l'eau.	Luminaire protected against immersion in water up to 1 meter for 30 minutes.
IP X8	Luminaire protégé contre les effets d'une immersion prolongée dans l'eau (profondeur maximale d'immersion en mètres devant être mentionné).	Luminaire protected against immersion deeper than 1 meter.
IP 3X	Luminaire protégé contre les corps solides > 2,5 mm.	Luminaire protected against solid object > 2,5 mm.
IP 4X	Luminaire protégé contre les corps solides > 1 mm.	Luminaire protected against solid object > 1 mm.
IP 5X	Luminaire protégé contre les poussières.	Dust-proof luminaire
IP 6X	Luminaire étanche aux poussières.	Dust-tight luminaire
	Luminaire conçu pour des conditions sévères d'emploi.	This luminaire may be subject to rough service.
	Luminaire conçu pour être utilisé uniquement avec des lampes tungstène halogène autoprotégées ou aux halogénures métalliques autoprotégées.	Luminaire designed to be used only with self-shielded tungsten halogen lamps or self-shielded metal halide lamps.
	Luminaire nécessitant un écran de protection.	The luminaire needs a protective screen.
	Luminaire muni d'un fusible interne.	Luminaire with internal fuse.
	Certaines parties de la lampe sont très chaudes lorsqu'elle est en fonctionnement. Veillez à régler la lampe uniquement à partir du manche ou de la tige.	Some parts of the luminaire are very hot when it is operating. Make sure that the luminaire is only adjusted by the shade of the stem.
	Danger, risque de chocs électriques	Caution, risk of electric shock.
	Ce luminaire ne peut pas être utilisé avec un variateur.	Luminaire cannot be used in combination with a dimmer.
	Ce luminaire peut être utilisé avec un variateur.	Luminaire can be used in combination with a dimmer.
	Transformateur de sécurité inclus dans le luminaire. En cas de panne, veuillez à le remplacer par un transformateur répondant aux mêmes spécifications techniques. Pour de plus amples informations, n'hésitez pas à contacter votre vendeur habituel ou un électricien professionnel.	A safety plug is included with this luminaire. If it stops working, replace it with a plug that meets the same technical specifications. For further information, do not hesitate to contact your normal retailer or a professional electrician.
	Remplacer tout écran de protection fissuré	Replace any cracked protective shield.
	Peut provoquer un incendie par contact avec du textile, ne pas utiliser le luminaire près d'un lit. Ne convient pas pour montage sur du matériel tubulaire.	Can cause fire in contact with textile. Do not use near the bed. The luminaire is not suitable for mounting on tubular material.