

MANUEL D'UTILISATION-FR



SIGNATURE®

LAVE-LINGE HUBLLOT

SLF8406BKANE

TABLE DE MATIÈRES

TABLE DE MATIÈRES	-1-
CONSIGNES DE SECURITE	-2-
DESCRIPTION DU PRODUIT	-7-
INSTRUCTIONS D'INSTALLATION	-8-
INSTRUCTIONS D'UTILISATION	-12-
ENTRETIEN ET NETTOYAGE	-23-
DEPANNAGE	-25-
SAV - GARANTIE	-28-
SPECIFICATIONS TECHNIQUES	-29-
ENELEVEMENT DES APPAREILS MENAGERS	-30-
USAGES	-30-



**CET APPAREIL EST DESTINE A UN USAGE
DOMESTIQUE UNIQUEMENT!**

**Veillez lire attentivement toutes les instructions
avant la première utilisation et conservez-les pour
une référence ultérieure.**

CONSIGNES DE SECURITE

⚠ ATTENTION

**CONSIGNES GÉNÉRALES DE SÉCURITÉ QUANT
À L'UTILISATION D'UN APPAREIL ÉLECTRIQUE**

- Cet appareil est conçu pour être utilisé dans des applications domestiques et analogues, telles que:
 - dans les coins cuisine du personnel dans les magasins, les bureaux et les autres environnements de travail;
 - dans les fermes;
 - par les clients d'hôtels, de motels et d'autres environnements de type résidentiel;
 - dans les environnements de type chambre d'hôte;
 - dans les espaces d'utilisation commune dans des meubles d'habitation.
- On doit utiliser les ensembles de raccordement neufs fournis avec l'appareil et il convient de ne pas réutiliser les ensembles de raccordement usagés.
- Les ouvertures de ventilation ne doivent pas être obstruées par un tapis.

CONSIGNES DE SECURITE

- Cet appareil peut être utilisé par des enfants âgé d'au moins 8 ans et par des personnes ayant des capacités physiques, sensorielles ou mentales réduites ou dénuées d'expérience ou de connaissance, s'ils(si elles) sont correctement surveillé(e)s ou si des instructions relatives à l'utilisation de l'appareil en toute sécurité leur ont été données et si les risques encourus ont été appréhendés. Les enfants ne doivent pas jouer avec l'appareil. Le nettoyage et l'entretien par l'utilisateur ne doivent pas être effectués par des enfants sans surveillance.
- Il convient de maintenir à distance les enfants de moins de 3 ans ,à moins qu'ils ne soient sous une surveillance continue.
- Si le câble d'alimentation est endommagé, il doit être remplacé par le fabricant, son service Après-vente ou des personnes de qualification similaire afin d'éviter un danger.
- Veillez à ce que la tension d'alimentation et la fréquence soient identiques à celles du lave-linge.
- Pour garantir votre sécurité, la fiche du cordon d'alimentation doit être insérée dans une prise reliée à la terre. Vérifiez soigneusement et assurez-vous que votre prise est correcte et mise à la terre de manière fiable.

CONSIGNES DE SECURITE

- N'utilisez aucune prise dont le courant nominal est inférieur à celui du lave-linge.
- N'utilisez pas votre lave-linge lorsque des pièces sont manquantes ou cassées.
- Ne débranchez jamais la fiche d'alimentation avec les mains mouillées.
- Remplacez immédiatement le cordon d'alimentation usé, les fiches / prises desserrées.
- Débranchez votre lave-linge avant de le nettoyer ou d'effectuer une réparation.
- Veuillez vérifier si l'eau à l'intérieur du tambour a été vidangée avant d'ouvrir la porte. Veuillez ne pas ouvrir la porte s'il y a de l'eau visible.
- La porte vitrée peut être très chaude pendant l'opération. Tenez les enfants et les animaux éloignés du lave-linge pendant le fonctionnement.
- Assurez-vous que l'eau et l'appareil électrique doivent être raccordés par un technicien qualifié conformément aux instructions du fabricant et aux réglementations de sécurité locales.
- Avant d'utiliser cette machine, tous les emballages et boulons de transport doivent être retirés. Sinon, le lave-linge pourrait être gravement endommagé lors du lavage des vêtements.
- Les solvants inflammables et explosifs ou toxiques sont interdits comme l'essence et l'alcool, etc. Ils ne doivent pas être utilisés comme détergents. Veuillez sélectionner uniquement les détergents adaptés au lavage en machine.

CONSIGNES DE SECURITE

- Faites attention aux brûlures lorsque le lave-linge évacue l'eau de lavage chaude.
- Ne débranchez jamais votre lave-linge en tirant sur le cordon d'alimentation. Saisissez toujours fermement la fiche et retirez-la tout droit de la prise.
- Si votre ancien appareil n'est plus utilisé, nous vous recommandons de retirer la porte et de couper le cordon d'alimentation.
- Les matériaux d'emballage peuvent être dangereux pour les enfants. Veuillez garder tous les matériaux d'emballage (sacs en plastique, mousses, etc.) loin des enfants.
- Ne montez pas et ne vous asseyez pas sur le couvercle supérieur de la machine.
- Les animaux domestiques et les enfants peuvent grimper dans la machine. Vérifiez la machine avant chaque opération.
- Ne vous appuyez pas contre la porte du lave-linge.
- Le lave-linge domestique n'est pas conçu pour être encastré.
- Ce lave-linge est destiné à une utilisation en intérieur uniquement.
- Assurez-vous que toutes les poches sont vides. Les objets pointus et rigides tels que les pièces de monnaie, les broches, les clous, les vis ou les pierres, etc. peuvent causer de graves dommages au lave-linge.
- N'oubliez pas de débrancher l'eau et l'alimentation électrique immédiatement après le lavage des vêtements.
- Le lave-linge ne doit pas être installé dans la salle de bain ou les pièces très humides ainsi que dans les pièces contenant des gaz explosifs ou caustiques.

CONSIGNES DE SECURITE

- Avant de laver les vêtements pour la première fois, la machine à laver doit être utilisée en un tour de toutes les procédures sans les vêtements à l'intérieur.
- Ne réparez ou ne remplacez aucune pièce du lave-linge à moins que vous n'ayez été spécifiquement recommandé dans les instructions de réparation par l'utilisateur et que vous ayez les connaissances et les compétences.
- Il est interdit de laver les tapis et les soutiens-gorge incrustés de fil d'acier.
- Ne remplissez jamais d'eau à la main pendant le lavage.
- Une fois le programme terminé, attendez deux minutes pour ouvrir la porte.
- Lors de la remise de la machine, l'eau accumulée doit d'abord être évacuée de la machine. Manipulez la machine avec soin. Ne tenez jamais chaque partie saillante de la machine pendant le lavage. La porte de la machine ne peut pas être utilisée comme poignée pendant le transport.
- Le lave-linge avec une vanne d'entrée unique peut uniquement être raccordé à l'alimentation en eau froide. Le lave-linge à double vanne d'admission peut être connecté à l'alimentation en eau chaude et en eau froide.
- Masse maximale de linge à l'état sec pour laquelle l'appareil est conçu = 8 kg
- La pression maximale admissible de l'eau d'alimentation : 0,8MPa
- La pression minimale admissible de l'eau d'alimentation : 0,05MPa
- Si vous avez perdu accidentellement le manuel d'utilisation, demandez au service clientèle une copie électronique ou une copie papier.
- En ce qui concerne les informations pour l'installation, la manipulation, l'entretien et la mise au rebut de l'appareil, référez-vous au paragraphe ci-après de la notice.

DESCRIPTION DU PRODUIT

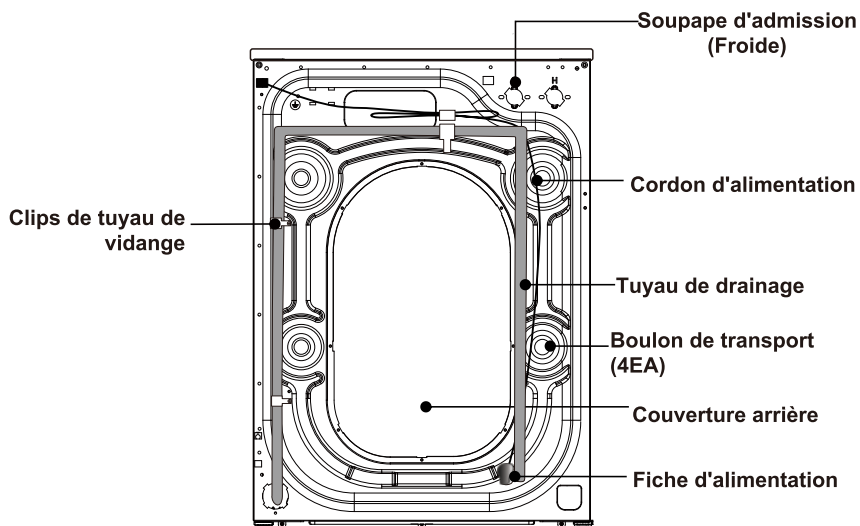
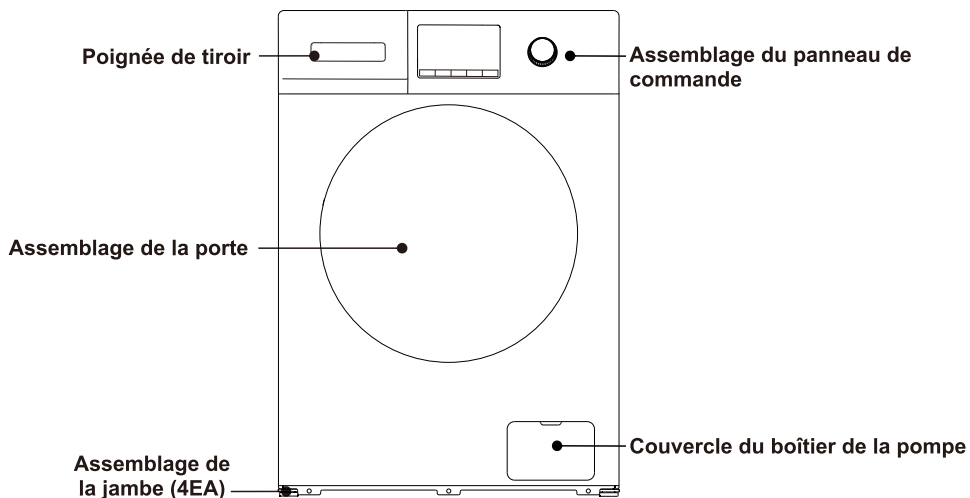

INSTRUCTIONS D'INSTALLATION

REMARQUE

Nous recommandons que votre nouvel lave-linge soit installé par un technicien qualifié en électroménagers. Si vous pensez avoir les compétences nécessaires pour installer le lave-linge, veuillez lire attentivement les instructions d'installation avant de procéder à l'installation.





■ Outils nécessaires

Vous devrez peut-être disposer des outils suivants pour vous aider à installer votre lave-linge:

- Les ciseaux
- Pincettes
- Tournevis standard
- Gants
- Clé

■ Déballage du lave-linge

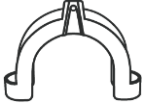
Déballer votre lave-linge et vérifiez s'il y a des dommages pendant le transport. Assurez-vous également que tous les articles (comme indiqué ci-dessous) dans le sac joint sont reçus. S'il y a des dommages au lave-linge pendant le transport, ou si un élément est manquant ou endommagé, veuillez contacter immédiatement le revendeur local.

Tuyau d'entrée (Connecter à l'alimentation en eau froide)	Couvercle du trou (4EA) (Utilisé pour boucher les trous de boulons de transit)	Support du tuyau de drainage (Utilisé pour boucler l'extrémité du tuyau de drainage)	Clé à molette (1. Utilisé pour ajuster le fond de la machine, 2. Retirer le boulon de transport à l'arrière de la machine)
			

■ La sélection de l'emplacement

Avant d'installer le lave-linge, l'emplacement caractérisé comme suit doit être sélectionné:

- Surface rigide, sèche et nivelée (s'il n'est pas de niveau, veuillez le niveler en vous référant à la figure suivante «Pied réglable»).
- Évitez la lumière directe du soleil.
- Ventilation suffisante.
- La température ambiante doit être comprise entre 0 et 40 °C.
- L'humidité ambiante doit être inférieure à 95% (lorsque la température est de 25 °C).
- Tenez-vous loin des sources de chaleur telles que le charbon ou le gaz. Assurez-vous que le lave-linge ne repose pas sur le cordon d'alimentation. N'installez pas le lave-linge sur la moquette.

INSTRUCTIONS D'INSTALLATION

■ Retirez les boulons de transport

Avant d'utiliser cette machine, les boulons de transport doivent être retirés de l'arrière de cette machine. Veuillez suivre les étapes suivantes pour retirer les boulons:

⚠ Conservez correctement les boulons de transport pour une utilisation ultérieure.

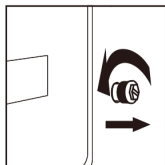

1. Desserrez les quatre boulons de transport avec une clé

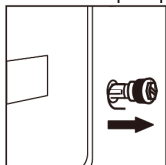

2. Prenez chaque tête de boulon et tirez-la à travers la partie large du trou. Répétez pour chaque boulon.

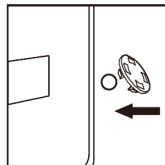

3. Remplissez les trous avec les couvercles en plastique fournis.

■ Mettre le lave-linge à niveau

Installez ou placez le lave-linge à une température ambiante d'au moins 0 °C, mais pas à l'extérieur, car cela pourrait endommager le contrôleur de programmation.

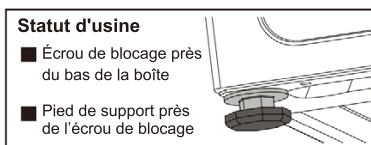
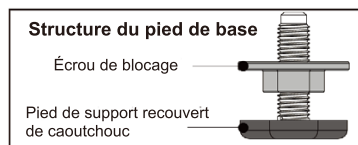

⚠ Remarque: afin de faciliter l'installation, l'état d'usine du pied peut ne pas être entièrement verrouillé, veuillez vous assurer de verrouiller les quatre pieds avant d'ajuster le niveau!

1. Lors de la palpation de la machine, vérifiez si le pied inférieur est à l'état d'usine. Sinon, veuillez remettre le pied inférieur à l'état d'usine: l'écrou de blocage est fermement verrouillé sur le fond de la boîte, et le pied de support est fermement verrouillé sur l'écrou de blocage:

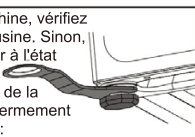

2. Une fois la machine placée, appuyez sur le coin opposé du couvercle supérieur du lave-linge avec les deux mains à tour de rôle et secouez-la verticalement vers le bas pour vérifier si le pied de support est proche du sol et si la machine est secouée



3. Pour vous assurer que la machine est placée dans le bon état, desserrez l'écrou de blocage dans le sens indiqué sur le schéma avec la clé attachée à la hauteur appropriée jusqu'à ce que le pied de support soit près du sol et que la machine ne soit pas secouée

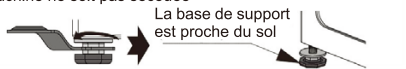

4. Enfin, utilisez la clé pour ramener l'écrou de blocage vers le bas de la boîte pour le verrouiller (vous pouvez également fixer légèrement le pied de support à la main pour éviter que le pied de support ne bouge à nouveau)



⚠ MISE EN GARDE

1. La machine doit être parfaitement nivelée et stabilisée lorsque les quatre pieds de support sont proches du sol. Abaissez les pieds autant que possible en supposant que la machine est de niveau.

2. Un réglage de nivellement incorrect peut provoquer un bruit fort, des vibrations de la machine, un déplacement de la machine et d'autres phénomènes anormaux.

3. L'événement est conçu sur le bas de la machine (empêche le blocage). Installez le lave-linge sur un sol solide, lisse et antidérapant. Ne placez pas le lave-linge sur une couverture douce ou un plancher en bois, ou sur divers plans de travail et supports, en cas de blessures inutiles.

INSTRUCTIONS D'INSTALLATION

■ Branchez le tuyau d'arrivée

1. Branchez le tuyau d'arrivée au robinet et fixez-le dans le sens antihoraire.

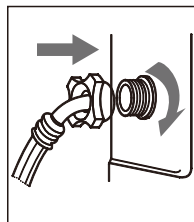
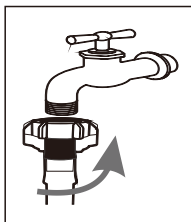

2. Connectez l'autre extrémité du tuyau d'arrivée à la soupape d'entrée à l'arrière du lave-linge et serrez fermement le tuyau dans le sens des aiguilles d'une montre.

Lorsqu'il y a une entrée à l'arrière de la machine, elle doit être connectée à une alimentation en eau froide.

Suivez les indications de l'image ci-dessous pour terminer la connexion.

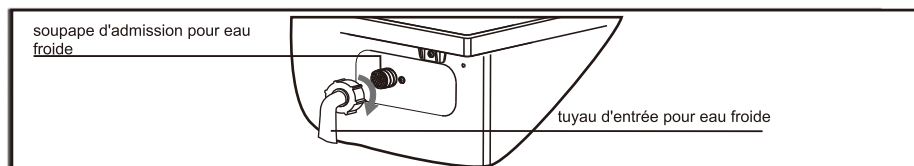

ATTENTION: Ne pas raccorder à une alimentation en eau chaude.

⚠ REMARQUE

- S'il y a une fuite avec le tuyau après le raccordement, répétez les étapes pour connecter le tuyau d'arrivée.
- Ne pliez pas le tuyau.
- Vérifiez soigneusement la connexion du tuyau d'arrivée avant d'utiliser le lave-linge à chaque fois.

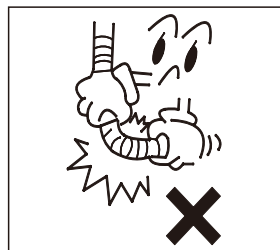

■ Branchez le tuyau de vidange

- Le tuyau de vidange doit être placé à une hauteur de 65-100 cm au-dessus du sol, sinon, cela peut entraîner un drainage mauvais.
- Vous pouvez utiliser le support de tuyau de vidange fourni pour faire passer le tuyau de vidange dans le mur, la colonne montante ou la cuve à lessive.
- Assurez-vous que tous les raccords de tuyaux sont bien serrés.

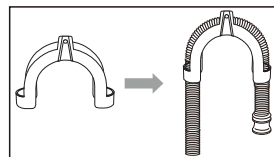

⚠ REMARQUE

- L'extrémité du tuyau de vidange ne peut pas être immergée dans l'eau pour que le lave-linge fonctionne correctement.

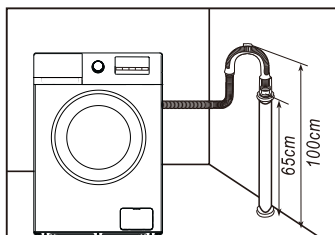

INSTRUCTIONS D'INSTALLATION

■ Branchez l'alimentation

- Comme le courant maximale à travers l'unité est de 10A lorsque vous utilisez sa fonction de chauffage, veuillez vous assurer que le système d'alimentation (courant, tension et câble) de votre domicile peut répondre aux exigences de charge normales des appareils électriques.
- Veuillez connecter l'alimentation à une prise correctement installée et correctement mise à la terre.
- Assurez-vous que la tension d'alimentation de votre plaque est la même que celle de la tension nominale de la machine.
- La fiche d'alimentation doit correspondre à la prise.
- N'utilisez pas de fiche ou de prise multifonction comme rallonge.
- Ne connectez et ne retirez pas la fiche avec les mains mouillées.
- Lorsque vous retirez la fiche, tenez fermement la fiche, puis retirez-la. Ne tirez pas sur le cordon d'alimentation de force.
- Si le cordon d'alimentation est endommagé ou présente des signes de rupture, un cordon d'alimentation spécial doit être sélectionné ou acheté auprès de son fabricant ou d'un centre de service pour être remplacé.

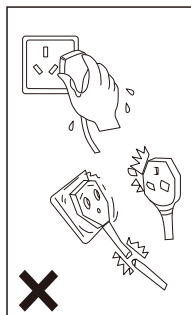

AVERTISSEMENT



1. Cette machine doit être correctement mise à la terre. En cas de court-circuit, la mise à la terre peut réduire le risque de choc électrique.
2. Le lave-linge doit fonctionner dans un circuit séparé des autres appareils électriques. Sinon, le protecteur d'alimentation pourrait se déclencher ou le fusible pourrait être grillé.

REMARQUE

Assurez-vous que votre machine est correctement installée avant utilisation.

Avant de laver les vêtements pour la première fois, vous devez exécuter un cycle complet sans vêtements.

Pour faire ça:

1. Connectez la source d'alimentation et l'eau.
2. Mettez un peu de détergent (environ 10 g) dans le tiroir et fermez-le.
3. Appuyez sur le bouton  **Marche/Arrêt.**
4. Tournez le bouton sur « Coton ».
5. Appuyez sur le bouton  **Départ/Pause.**

Cela éliminera toute eau du test du fabricant restant dans la machine.

INSTRUCTIONS D'UTILISATION

■ Première utilisation

Avant de commencer à utiliser le produit, assurez-vous que toutes les préparations sont effectuées conformément aux instructions des sections «CONSIGNES DE SECURITE» et «INSTALLATION». Pour préparer le produit au lavage du linge, effectuez la première opération dans le programme Nettoyage du Tambour.

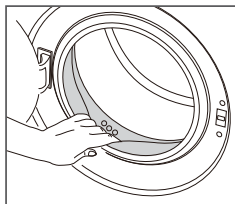

Utilisez un anti-calcaire adapté aux machines à laver.

De l'eau peut être restée dans le produit en raison des processus de contrôle de la qualité de la production. Cela ne va pas rendre dommage au produit

■ Panneau de commande

① Raccordez le tuyau d'arrivée et ouvrez le robinet

② Insérer la fiche d'alimentation

③ Placez le tuyau de vidange

④ Ouvrez la porte, mettez les vêtements et fermez-la; mettez le détergent dans le bac à détergent et fermez le bac

Mixte
Lavage rapide
Laine
Chemise
Synthétique
Intensif
Lingerie
Anti-allergie

Colon
+Prélavage
ECO 40-60
20°C
Délicat
Nettoyage du tambour
Essorage
Rinçage + essorage

Marche/Arrêt
17.3 s
Départ/Pause

1400 85
1000 60
800 40
600 30
400 20

Arrêt Différé Rinçage - Essorage - Température

⑦ Personnalisez les paramètres comme le Arrêt Différé, la température, la vitesse d'essorage, les autres paramètres, etc.

⑥ Sélectionner le programme selon les besoins

③ Appuyez sur le bouton MARCHÉ.

⑤ Appuyez sur la touche de puissance

⚠ ATTENTION

Le graphique de ce panneau de commande est fourni à titre indicatif uniquement. L'affichage des paramètres de vitesse et de température doit être en fonction du modèle réel.

- Appuyez sur le bouton **Marche/Arrêt** pour mettre le lave-linge sous tension.
- Tournez le sélecteur de cycle pour sélectionner un cycle.
- Modifiez les paramètres du cycle (température et vitesse, etc.) si nécessaire.
- Réglez le délai de temps si vous souhaitez que le cycle de lavage se termine à l'heure souhaitée.
- Appuyez sur le bouton **Départ/Pause**.

INSTRUCTIONS D'UTILISATION

Pour modifier le cycle en cours de fonctionnement

- Appuyez sur le bouton ▷|| **Depart/Pause** pour arrêter le fonctionnement.
- Sélectionnez un cycle différent.
- Appuyez à nouveau sur le bouton ▷|| **Depart/Pause** pour lancer le nouveau cycle.

■ Préparation du linge pour le lavage

- Les articles de blanchisserie avec des accessoires métalliques tels que des soutiens-gorge à armatures, des boucles de ceinture ou des boutons métalliques endommageront la machine. Retirez les pièces métalliques ou lavez les vêtements en les mettant dans un sac à linge ou une taie d'oreiller.
- Retirez toutes les substances des poches telles que les pièces de monnaie, les stylos et les trombones, puis retournez les poches et brossez. Certains objets peuvent endommager le produit ou causer des problèmes de bruit.
- Mettez des vêtements de petite taille tels que des chaussettes pour bébés et des bas en nylon dans un sac à linge ou une taie d'oreiller.
- Fermez les fermetures à glissière, cousez les boutons lâches et réparez les déchirures et les ruptures.
- Lavez les produits étiquetés «lavable en machine» ou «lavable à la main» uniquement avec un programme approprié.
- Ne pas laver les couleurs et les blancs ensemble. Les nouveaux cotons de couleur foncée libèrent beaucoup de teinture. Lavez-les séparément.
- Les taches tenaces doivent être traitées correctement avant le lavage. En cas de doute, vérifiez auprès d'un nettoyeur à sec.
- N'utilisez que des colorants/changeurs de couleurs et des détartrants adaptés au lavage en machine. Suivez toujours les instructions sur l'emballage.
- Lavez les pantalons et le linge délicat à l'envers.
- Conservez les articles de lessive en laine angora au congélateur pendant quelques heures avant de les laver. Cela réduira le boulochage.
- Le linge qui est soumis à des matières telles que la farine, la poudre de chaux, le lait en poudre, etc. doit être secoué intensément avant d'être placé dans la machine. De telles poussières et poudres sur le linge peuvent s'accumuler sur les parties internes de la machine avec le temps et peuvent causer des dommages.



■ Tri du linge

- Triez le linge en fonction du type de tissu, de la couleur, du degré de salissure et de la température d'eau admissible.
- Respectez toujours les instructions données sur les étiquettes des vêtements.
- Avant de mettre un vêtement ou autre article au lave-linge, veuillez consulter l'étiquette d'entretien correspondante pour connaître les conditions de lavage et la température maximale à respecter.

INSTRUCTIONS D'UTILISATION

■ Chargement du linge

- Ouvrez la porte de chargement.
- Placez les articles de lessive sans les serrer dans la machine.
- Poussez la porte de chargement pour la fermer jusqu'à ce que vous entendiez un son de verrouillage. Assurez-vous qu'aucun objet n'est coincé dans la porte.

	La porte de chargement est verrouillée pendant l'exécution d'un programme. Seulement après quelques secondes de la fin d'un programme que la porte va ouvrir.
	AVERTISSEMENT : En cas d'égarement du linge, des problèmes de bruit et de vibrations peuvent survenir dans la machine.

■ Utilisation de détergent et d'adoucissant

Lors de l'utilisation de détergent, d'adoucissant, d'amidon, de teinture textile, d'eau de Javel ou de détartrant, lisez attentivement les instructions du fabricant sur l'emballage et suivez les valeurs de dosage suggérées. Utilisez une tasse à mesurer si disponible.

■ Mettez du détergent

- Retirez le tiroir à détergent.
- Ajoutez du détergent pour le prélavage dans le compartiment I
Utilisé uniquement pour les programmes de prélavage.
(Option 1: détergent qui est solide ; Option 2: détergent qui est liquide.)
- Ajoutez du détergent pour le lavage principal dans le compartiment II
(Option 1: détergent qui est solide ; Option 2: détergent qui est liquide.)

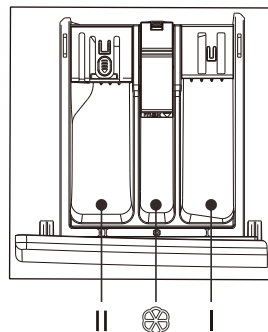



- Ajoutez de l'assouplissant dans le compartiment .
- Veuillez choisir un type de détergent adapté aux différentes températures de lavage pour obtenir le meilleur effet de lavage avec moins d'eau et de consommation d'énergie.
- La quantité de détergent/assouplisseur utilisée ne doit être ajoutée qu'une fois à la fois. Veuillez vous référer aux instructions du fabricant pour le dosage du détergent/adoucissant.
- Un excès de détergent produira beaucoup de mousse, facile à déborder, et affectera sa dissolution, entraînant des difficultés de rinçage.

INSTRUCTIONS D'UTILISATION

■ Tableau des conseils pour détergent

- L'efficacité et la performance du lavage sont déterminées par la qualité du détergent utilisé. Utilisez uniquement un détergent approuvé pour le lavage en machine.
- Si nécessaire, utilisez un détergent spécifique, par exemple pour les tissus synthétiques et en laine. Respectez toujours les recommandations du fabricant du détergent.
- N'utilisez pas de produits de nettoyage de jour tels que le trichloréthylène et les produits similaires. Choisissez le meilleur détergent.

Programme	Charge maximale (kg)	Type de détergent		
	8	Universel	Spécial	Adoucisseur
Mixte	4	L/P	-	O
Lavage rapide	2	L/P	-	O
Laine	2	-	L/P	-
Chemise	3	L/P	L	O
Synthétique	3	L/P	-	O
Intensif 	8	L/P	-	O
Literie 	6	L/P	L/P	O
Anti-allergie 	4	L/P	L/P	O
Coton	8	L/P	-	O
+ Prélavage	6	L/P	-	O
ECO 40-60	8	L/P	-	O
20°C	4	L/P	-	O
Délicat	4	L/P	L/P	-
Nettoyage du tambour	0	-	-	-
Essorage	8	-	-	-
Rinçage + essorage	8	-	-	O

L = détergent en gel/liquide P = Détergent puissant O = facultatif - = Non

Si vous utilisez un détergent liquide, il n'est pas recommandé d'activer la temporisation.

Nous recommandons d'utiliser: Poudre à lessive de 20 °C à 85 °C; Détergent pour laine de 20 °C à 40 °C;

*Choisissez la température de lavage de 85 °C uniquement pour des exigences hygiéniques particulières.

INSTRUCTIONS D'UTILISATION

■ Panneau de contrôle

* L'illustration suivante est un exemple simple du panneau de commande du modèle. L'illustration est uniquement à titre de référence. Veuillez vous référer à l'effet réel.

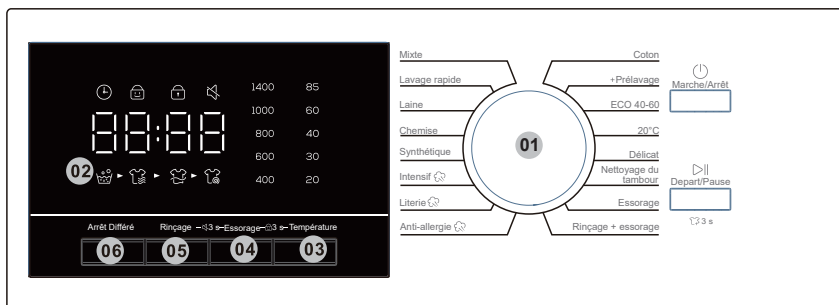

01 Sélecteur de cycle	Tournez la molette pour sélectionner un cycle.
02 Afficher	L'écran affiche des informations sur le cycle en cours et le temps restant estimé, ou un code d'information lorsqu'un problème survient.
03 Température	Appuyez sur cette touche pour modifier la température de l'eau pour le cycle en cours. La plage de température disponible dépend du cycle.
04 Essorage	Appuyez sur cette touche pour modifier la vitesse d'essorage du cycle en cours. La vitesse d'essorage disponible dépend du cycle. La vitesse d'essorage sélectionnée s'affiche sur l'écran.
05 Rinçage	Appuyez sur pour sélectionner un programme de rinçage pouvant être ajouté jusqu'à 4 fois
06 Arrêt Différé	Appuyez plusieurs fois sur la touche fin différée pour faire défiler les options de D'arrêt Différé disponibles (de 3 à 24 heures par tranches d'une heure).

Arrêt Différé

Vous pouvez régler le lave-linge pour qu'il termine automatiquement votre lavage à une heure ultérieure, en choisissant un fin différée compris entre 3 et 24 heures (par incréments d'une heure). L'heure affichée indique l'heure à laquelle le lavage se terminera.

1. Sélectionnez un cycle. Puis modifiez les paramètres du cycle si nécessaire.
2. Appuyez sur la touche **Arrêt Différé** à plusieurs reprises jusqu'à ce que l'heure de fin souhaitée soit définie.
3. Appuyez sur  **Départ/Pause**.

L'indicateur correspondant s'allume lorsque l'horloge fonctionne.

4. Pour annuler **Arrêt Différé**, redémarrez le lave-linge en appuyant sur la touche  **Marche/Arrêt**.

Cas concret

Vous voulez terminer un cours de deux heures dans trois heures. Pour cela, vous ajoutez l'option de fin différée au cycle en cours avec le réglage 3 heures, et vous appuyez sur  **Départ/Pause** à 14 heures. Alors, que se passe-t-il? La machine à laver commence à fonctionner à 15 heures et se termine à 17 heures.

INSTRUCTIONS D'UTILISATION

Icône de lavage à la vapeur

Rotation directe du bouton pour sélectionner le programme approprié.

Sécurité enfant

Pour éviter les accidents d'enfants, la sécurité enfant verrouille tous les boutons sauf celui de  **Marche/Arrêt**.

• Pour activer ou désactiver la fonction de sécurité enfant, appuyez simultanément sur **Température** et **Essorage** pendant 3 secondes.

Lorsque la sécurité enfant est activée, l'indicateur  s'allume.

Arrêt de l'alarme

Vous pouvez activer ou désactiver le son du sélecteur de cycle et de tous les boutons.

• Pour activer ou désactiver le son, appuyez simultanément sur les boutons **Rinçage** et **Essorage** pendant 3 secondes. Lorsque le son est désactivé, l'indicateur  s'allume.

Serrure de porte

Lorsque la porte n'est pas fermée ou verrouillée normalement, l'icône n'est pas lumineuse ; Si la porte est verrouillée correctement, l'icône est toujours lumineuse.

Recharger

Appuyez longuement sur le bouton  **Depart/Pause** pendant 3 secondes. Une fois la serrure déverrouillée (la serrure PTC doit attendre 2 à 3 minutes), la fonction d'ajout de vêtements au milieu peut être lancée.





■ Sélection de programmes

• Sélectionnez le programme approprié pour le type, la quantité et le degré de saleté de votre linge à partir du "programme" et du tableau de températures ci-après.

85°C	Linges en coton et en lin blanc très sales.(Housses pour tables de salon, nappes,serviettes, draps de lit, etc.)
60°C	Linge ou vêtements synthétiques ou en coton de couleur inaltérable,normalement sales (chemises, chemises de nuit, pyjamas,etc.) et linge blanc légèrement sale sousvêtements,etc.)
40°C- 30°C- 20°C Froid	Linge mélangé comprenant les textiles délicats (rideaux voiles, etc.), les synthétiques et les lainages.

INSTRUCTIONS D'UTILISATION

- Sélectionnez le programme désiré à l'aide du bouton de Sélection de programmes.

	Les programmes sont limités à la vitesse de rotation maximale adaptée au type spécifique de vêtements.
	Lors de la sélection d'un programme, prenez toujours en compte le type de tissu, la couleur, le degré de saleté et la température d'eau autorisée.
	Sélectionnez en permanence la température nécessaire la plus basse. Une température plus élevée est synonyme de consommation d'énergie plus importante.
	Pour plus de détails concernant le programme, consultez le «Tableau des programmes et de consommation »

■ Programme

Mixte : Pour une charge mixte composée de coton et de synthétique.

Lavage rapide : Pour les vêtements légèrement sales de moins de 2,0 kg que vous souhaitez laver rapidement.

Laine : Le cours de laine se caractérise par un berceau et un trempage doux pour protéger les fibres de laine contre le rétrécissement et la déformation. Un détergent neutre est recommandé.

Chemise : Vous pouvez choisir cette procédure pour laver des chemises en coton, en lin, en fibres synthétiques ou en tissus mélangés.

Synthétique : Cette procédure s'applique au nettoyage des vêtements de sport.

Intensif : Pour les articles très sales. Le temps de fonctionnement est plus long que les autres cycles.

Literie : Cette procédure est adaptée au lavage de vêtements plus lourds. Jeans, literie, etc.

Anti-allergie : Avec un lavage à haute température et des rinçages supplémentaires pour aider à éliminer efficacement les restes de détergent.

Coton : Pour les cotons, le linge de lit, le linge de table, les sous-vêtements, les serviettes ou les chemises. La durée de lavage et le nombre de rinçages sont automatiquement ajustés en fonction de la charge.

+ **Pré lavage** : Ajouter un processus de lavage préliminaire avant de lancer le cycle Coton.

INSTRUCTIONS D'UTILISATION

ECO 40-60 : Pour le nettoyage d'articles en coton normalement sales qui sont déclarés lavables à 40°C ou 60°C, ensemble dans le même cycle. Ce cycle est utilisé pour évaluer la conformité avec la législation européenne sur l'écoconception.

Ce cycle est défini par défaut.

20°C : Nouvelles procédures spéciales de la norme européenne, utilisées pour le lavage de certains vêtements doux, la température ne peut choisir que 20°C, vêtements de protection.

Délicat : Pour les tissus transparents, les soutiens-gorge, la lingerie (soie) et les autres tissus à laver à la main. Pour une meilleure performance, utilisez un détergent liquide.

Nettoyage du tambour : Nettoyez le tambour en éliminant la saleté et les bactéries qu'il contient.

Assurez-vous que le tambour est vide.

N'utilisez pas de produits de nettoyage pour nettoyer le tambour.

Essorage : Avec un processus d'essorage supplémentaire pour éliminer efficacement l'humidité du linge.

Rinçage + essorage : Il s'agit d'un processus de rinçage supplémentaire après l'application d'un assouplissant sur le linge.

INSTRUCTIONS D'UTILISATION

SLF8406BKANE	Unité	ECO40-60			20°C	cotton85	Laine	Lavage rapide	Intensif
		100% de charge	50% de charge	25% de charge					
Capacité nominale	kg	8,0	4,0	2,0	4,0	8,0	2,0	2,0	8,0
Durée	h:mm	3:38	2:48	2:48	0:50	2:19	0:44	0:15	2:08
électricité	kWh/cycle	0,688	0,368	0,182	0,205	1,175	0,110	0,040	0,670
eau	L/cycle	60,0	44,0	37,0	42,0	60,0	55,0	34,0	48,0
Température maximale	°C	33	28	23	20	76	20	17	50
RMC	%	53,90	53,90	53,90	82	74	78	90	75
Vitesse d'essorage	tr/min	1400	1400	1400	600	800	400	800	800

☆ Nom complet du RMC: teneur en humidité restante.

- Les programmes les plus efficaces en termes de consommation d'énergie sont généralement ceux mis en œuvre à des températures plus basses et sur des périodes plus longues;
- Le lave-linge domestique jusqu'à la capacité indiquée par le fabricant pour les programmes respectifs contribuera aux économies d'énergie et d'eau.
- Le bruit et la teneur en humidité résiduelle sont influencés par la vitesse d'essorage: plus la vitesse d'essorage est élevée dans la phase d'essorage, plus le bruit est important et plus la teneur en humidité résiduelle est faible.
- Les valeurs indiquées sont indicatives, sauf pour le programme éco 40-60.

Arrêt Différé

Vous pouvez régler le lave-linge pour qu'il termine automatiquement votre lavage à une heure ultérieure, en choisissant un arrêt différé compris entre 3 et 24 heures (par incréments d'une heure). L'heure affichée indique l'heure à laquelle le lavage se terminera.

1. Ouvrez la porte de chargement, placez les vêtements et mettez le détergent, etc. choisissez le programme de lavage, la température, la vitesse de rotation. Appuyez sur le bouton

Arrêt Différé pour régler le temps nécessaire.

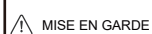

Ne pas utiliser de lessives liquides lors du réglage de l'arrêt différé ! Vos vêtements risquent de se tacher.

2. Après avoir sélectionné le programme de lavage souhaité, appuyez à plusieurs reprises sur le bouton **Arrêt Différé**, puis sur le bouton **Depart/Pause**.

INSTRUCTIONS D'UTILISATION

3. Vous pouvez définir l'heure de fin du programme par incréments de 1 heure (heure de fin de retard). L'heure maximale de fin peut être fixée à 24 heures. L'heure de fin de délai s'affiche sur l'écran, le voyant de fin de délai s'allume sur l'écran, puis appuyez sur le bouton **Depart/ Pause** pour lancer la fonction de fin de délai.

 MISE EN GARDE	Des vêtements supplémentaires peuvent être chargés au cours de la période de arrêt différé.
--	---

Cas concret

Vous voulez terminer un cycle de deux heures dans trois heures . pour cela vous ajoutez l'option de arrêt différé au cycle en programme avec le réglage 3 heures, et vous appuyez sur ▷|| Depart/Pause à 14 heures . Alors , que se passe-t-il? La machine à laver commence à fonctionner à 15 heures et se termine à 17 heures.



■ Lancement du programme

- Appuyez sur le bouton Depart/Pause pour lancer le programme.
- Un voyant de déroulement de programme présentant le démarrage du programme s'allume.

	Si aucun programme n'est démarré ou si aucune touche n'est enfoncée dans les 10 minutes pendant le processus de sélection de programme, la machine passera en mode arrêt et la température, la vitesse et les autres voyants s'éteindront.
---	--

■ Sécurité enfants

Utilisez la fonction Sécurité Enfant pour empêcher les enfants de jouer avec la machine. Ainsi, vous pouvez éviter des changements dans un programme en cours.

	Si vous tournez le sélecteur de programmes lorsque le mode Sécurité enfants est activé, l'indication "☹" apparaît à l'écran. Le mode Sécurité enfants n'autorise aucun changement dans les programmes et la température sélectionnée, la vitesse et les fonctions optionnelles.
	Même si un autre programme est sélectionné à l'aide du sélecteur de programmes pendant que le mode Sécurité enfants est actif, le programme précédemment sélectionné continuera à fonctionner.

■ Annulation de la fonction d'arrêt différé

Si vous voulez annuler le compte à rebours d'arrêt différé et commencer le programme immédiatement:

Réglez la période d'arrêt différé sur zéro ou positionnez le sélecteur de programmes sur n'importe quel programme. Ainsi, la fonction Arrêt Différé sera annulée. Le voyant "Fin/Annulation" clignote sans arrêt.

Ensuite, sélectionnez à nouveau le programme que vous souhaitez faire fonctionner.

Appuyez sur le bouton Depart/Pause pour lancer le programme.

INSTRUCTIONS D'UTILISATION

■ Ajouter ou vider le linge

Appuyez sur le bouton « Depart/Pause » pour mettre la machine en mode Pause. Le témoin de suivi du programme de la phase appropriée pendant laquelle la machine a été réglée en mode "Pause" clignotera.

Patiencez jusqu'à ce que la porte de chargement puisse être ouverte.

- Ouvrez la porte de chargement et ajoutez ou retirez le linge.
- Fermez la porte de chargement.
- Effectuez des changements dans les fonctions optionnelles, les réglages de température et de vitesse, si cela est nécessaire.
- Appuyez sur le bouton Depart/Pause pour mettre la machine en marche.

■ Introduction d'autres fonctions

Déverrouillage de la porte de secours

■ Si vous voulez sortir le linge en cas de coupure de courant prolongée, assurez-vous que le niveau d'eau dans le tambour est inférieur au niveau de sécurité, que la température est inférieure à 40 °C et que le tambour intérieur ne tourne pas, puis détachez le tuyau de vidange et abaissez-le, replacez le tuyau après l'écoulement de l'eau;

■ Ouvrez le couvercle de la pompe de vidange en bas à droite de la face avant, tirez légèrement la tige vers le bas, lorsqu'un léger bruit se fait entendre, ouvrez la porte et sortez ou rentrez les vêtements;

■ Remettez le couvercle de la pompe de vidange en place;

■ Cette méthode ne peut être utilisée qu'en cas d'urgence.

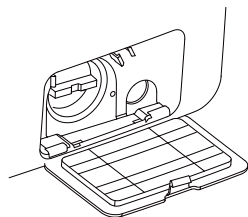

Fonction du reprise

■ Cette machine dispose d'une fonction de reprise en cas de coupure de courant. En cas de coupure de courant ou de débranchement de la prise pendant le fonctionnement de la machine, celle-ci peut se souvenir de l'état de fonctionnement et reprendre le travail lorsque le courant est rétabli.

Sensibilisation à la pesée en tissu

■ Au début du lavage, la machine estime le poids du vêtement et fournit le détergent, puis décide de la quantité d'eau en conséquence pour atteindre l'objectif d'économie d'eau.

Protection contre le déséquilibre

■ Lorsque la machine est prête à essorer, le lave-linge peut prendre un certain temps pour équilibrer les vêtements en raison d'un grand déséquilibre.

■ Si les vêtements sont encore déséquilibrés dans le tambour après cela, la vitesse d'essorage peut être ralentie pour éviter de fortes vibrations.

■ Si le nombre de vêtements dans le tambour est trop faible, la machine risque de ne pas s'essorer en raison de la protection contre le déséquilibre, vous devez alors ajouter des vêtements dans la machine pour qu'elle s'essore.

ENTRETIEN ET NETTOYAGE

Une bonne maintenance du lave-linge peut prolonger sa durée de vie.

AVERTISSEMENT

Avant de commencer la maintenance, veuillez débrancher la fiche d'alimentation ou débrancher l'alimentation et fermer le robinet.

■ Nettoyage du tambour interne

Les rouilles laissées à l'intérieur du tambour par les objets métalliques doivent être éliminées immédiatement avec des détergents sans chlore. N'utilisez jamais de laine d'acier.

■ Nettoyage de la surface

1. En cas de débordement d'eau, utilisez le chiffon sec pour l'essuyer immédiatement. Aucun objet pointu ne doit heurter le lave-linge.

2. La surface peut être nettoyée avec des détergents neutres dilués non abrasifs si nécessaire.

■ Nettoyage de la pompe de vidange

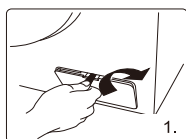

Ouvrez le couvercle du filtre avec des outils tels que des pièces de monnaie selon la direction du graphique;

Dévissez le filtre et faites attention à l'eau restante, en retirant tout corps étranger du filtre de la pompe de vidange;

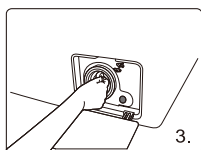
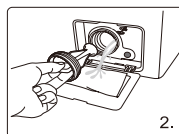

Réinstallez le filtre.

■ Nettoyage du filtre de la soupape d'admission

Le filtre d'entrée doit être nettoyé s'il n'y a pas ou pas assez d'eau à l'ouverture du robinet.

1. Baissez la pression de l'eau:

- Fermez le robinet.
- Sélectionnez n'importe quelle procédure sauf la procédure «Essorage».
- Appuyez sur le bouton «Depart/Pause» et maintenez la procédure en cours pendant environ 40 secondes.
- Retirez la fiche d'alimentation.

2. Retirez le tuyau d'admission du robinet.

3. Utilisez de l'eau pour laver le filtre.

4. Reconnectez le tuyau d'admission.

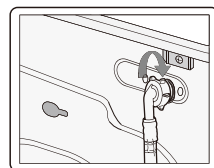
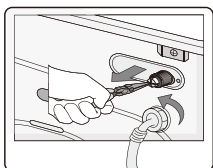
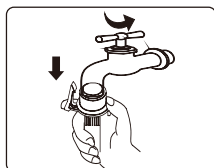

ENTRETIEN ET NETTOYAGE

■ Nettoyer le tiroir à détergent

La structure du bac à détergent varie selon les modèles de machines; veuillez suivre les étapes et les méthodes indiquées dans la figure ci-dessous pour nettoyer le bac à détergent:

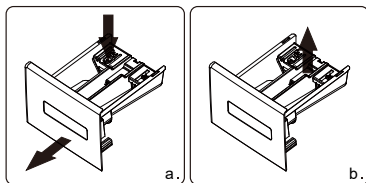

Distributeur commun

- S'il y a des résidus de détergent ou d'adoucissant dans le boîtier:
 - ◆ Comme le montre la fig. a, tirez le boîtier et appuyez sur la tige de fin de course; sortez tout le tiroir;
 - ◆ Comme le montre la fig. b, ouvrez le boîtier (soulevez-le doucement) et sortez la plaque du siphon (soulevez-la);
 - ◆ Utilisez l'eau du robinet ou une brosse pour laver le boîtier du détergent et le tuyau du siphon;
 - ◆ Remettez en place le couvercle du boîtier et le tuyau du siphon, et poussez le tiroir.
- Un peu de détergent s'écoulera dans la boîte à eau lors du retrait du boîtier, c'est normal. Essayez de ne pas ouvrir et fermer de façon répétée le boîtier de perte de détergent;
- Faites attention au débordement de détergent qui pourrait causer des désagréments lors du réglage (comme l'inclinaison et le déplacement, etc.) de la machine (sortez la caisse avant le réglage).

■ Récupération de la congélation

Le lave-linge peut geler lorsque la température descend en dessous de 0 °C.

1. Éteignez le lave-linge et débranchez le cordon d'alimentation.
2. Versez de l'eau chaude sur le robinet d'eau pour détacher le tuyau d'eau.
3. Débranchez le tuyau d'eau, et trempez-le dans de l'eau chaude.
4. Versez de l'eau chaude dans le tambour et laissez-le pendant environ 10 minutes.
5. Rebranchez le tuyau d'eau au robinet d'eau.

▲ REMARQUE

1. Lorsque le lave-linge est réutilisé, assurez-vous que la température ambiante est supérieure à 0 °C.
2. Si votre lave-linge est situé dans une pièce où il peut geler facilement, veuillez vider l'eau restante dans le tuyau de vidange et le tuyau d'entrée.
3. Veuillez contacter un technicien si votre laveuse est gelée.

■ Compteur d'utilisation

Pendant l'exécution, appuyez sur la touche [Arrêt Différé]+[Temp] en même temps pendant 3 secondes, la machine affichera le nombre de cycles qui ont été exécutés (le programme en cours n'est pas compté dans le nombre).

Si le temps d'exécution dépasse 9 999, le compte sera réinitialisé.

Éteignez le tableau de commande ou appuyez longuement sur la touche [Arrêt Différé]+[Temp] pendant 3 secondes pour quitter le mode actuel.

DEPANNAGE

Le changement de certaines pièces de votre appareil électroménager peut entraîner un danger. Assurez-vous de disposer de toutes les compétences requises et des outils nécessaires pour effectuer les opérations d'autoréparation en toute sécurité. Dans le cas contraire, faites appel à un professionnel agréé.

PROBLÈMES	CAUSES POSSIBLES	SOLUTIONS
La machine à laver ne démarre pas.	<ul style="list-style-type: none">- la fenêtre n'est pas fermée.- l'appareil n'est pas correctement connecté- il y a une coupure de courant.- le fusible de l'installation électrique est endommagé.- le sélecteur n'a pas été positionné correctement ou la touche Départ/Pause n'est pas impliquée.	<ul style="list-style-type: none">- Fermez le hublot.- Connectez l'appareil.- Vérifiez votre installation électrique dom estique.- remplacer le fusible.- tourner le sélecteur et presser Départ/Pause à nouveau
La machine à laver ne se remplit pas.	<ul style="list-style-type: none">- le robinet d'entrée d'eau est clos, ou la pression n'est pas suffisante.- le filtre du tuyau d'eau est bouché.- le tuyau d'entrée d'eau est bouché ou courbé.- la fenêtre n'est pas bien fermée.	<ul style="list-style-type: none">- ouvrir le robinet d'entrée d'eau.- vérifiez le raccordement du tuyau d'entrée d'eau.- nettoyer le filtre du tuyau de prise d'eau.- fermez la fenêtre correctement.
La machine à laver se remplit mais se vide immédiatement.	<ul style="list-style-type: none">- la courbure du tuyau de drainage est positionnée trop bas.	<ul style="list-style-type: none">- se référer à la section du chapitre "vidange de l'eau".
La machine à laver ne tourne pas ou ne draine pas.	<ul style="list-style-type: none">- le tuyau d'écoulement est écrasé ou plié.- la pompe de vidange est obstruée.- la charge de linge n'est pas correctement distribuée dans le tambour.	<ul style="list-style-type: none">- vérifier le raccordement du tuyau de drainage.- nettoyer la pompe de la vidange.- distribuer le linge.
Eau répartie autour de la machine à laver.	<ul style="list-style-type: none">- vous avez utilisé trop de lessive ou de lessive qui ne convient pas au lavage en machine (formation excessive de mousse).- vérifier que les joints des tuyaux sont scellés. Il n'est pas toujours facile de voir si l'eau coule le long d'un tuyau. Pour ce faire, vérifiez s'il est mouillé.- Le tuyau de drainage est endommagé.	<ul style="list-style-type: none">- utilisez moins de lessive ou choisissez une lessive plus adaptée.- Vérifier le raccordement du tuyau d'alimentation en eau.- le remplacer si nécessaire.

DEPANNAGE

PROBLÈMES	CAUSES POSSIBLES	SOLUTIONS
Les résultats de lavage ne sont pas satisfaisants.	<ul style="list-style-type: none">- vous avez utilisé trop peu de lessive ou une lessive qui ne convient pas au lavage en machine.- les taches tenaces n'ont pas été traitées avant le lavage.- vous n'avez pas sélectionné le bon programme ou la bonne température.- Il y a trop de linge.	<ul style="list-style-type: none">- Augmentez la quantité de lessive ou choisissez une lessive plus adaptée.- Utilisez des produits du commerce pour traiter les taches tenaces.- Vérifiez que vous avez sélectionné le bon programme et la bonne température.- Introduire moins de lessive dans le tambour.
Les résidus détergents restent dans le réservoir de produit. La porte ne s'ouvre pas.	<ul style="list-style-type: none">- le détergent en poudre humide s'est aggloméré dans le réservoir de produit- le programme n'est pas terminé.- le dispositif de blocage des fenêtres n'est pas déactivé.- Il y a trop d'eau dans le tambour.	<ul style="list-style-type: none">- Nettoyez le réservoir de détergent bien.- Attendez la fin du cycle de lavage.- Attendez 2 minutes.- Sélectionnez le programme drain ou spin pour drainer l'eau.
La machine à laver vibre ou est bruyante.	<ul style="list-style-type: none">-vous n'avez pas enlevé les dispositifs de protection pour le transport et l'emballage.- vous n'avez pas ajusté les pieds.- la charge de linge n'est pas correctement répartie dans le tambour.	<ul style="list-style-type: none">- Vous n'avez pas enlevé les dispositifs de protection pour le transport et l'emballage.- Vous n'avez pas ajusté les pieds.- la charge de linge n'est pas correctement répartie.
Le Spin commence tard ou la machine de lavage ne tourne pas.	<ul style="list-style-type: none">- il y a peu de linge dans le tambour.- Le dispositif électrique de sécurité anti-balourd a été activé parce que le linge est mal distribué dans le tambour. Pour mieux distribuer le linge, cet appareil va tourner bidirectionnellement jusqu'au moment où il n'y a plus de déséquilibre. Et puis, le lave-linge fonctionnera normalement.- Toutefois, si le linge est encore en déséquilibre après 10 minutes de lavage, cet appareil ne peut plus fonctionner la rotation.	<ul style="list-style-type: none">- Distribuez le linge dans le tambour.

DEPANNAGE

Code de Défaut	Signification	Mesure à Prendre
E1	Le laveur se remplit au fil du temps.	Vérifiez si le robinet est ouvert. Vérifiez si la pression de l'eau est trop basse. Vérifier si le tuyau d'admission est bloqué.
E2	Drainage de l'eau au fil du temps.	Vérifiez si la pompe de vidange est bloquée. Contactez un technicien si nécessaire.
E3	La serrure de porte est en panne.	Fermez bien la porte. Vérifiez si les vêtements sont coincés entre la porte et sceller. Contactez un technicien si nécessaire.
E4	L'eau est débordée.	Arrosez automatiquement jusqu'à ce que le niveau d'eau soit approprié pour la procédure de lavage. Contactez un technicien si nécessaire.
E5	Le moteur électrique est en panne.	Veillez contacter un technicien.
E6	Le chauffage ne fonctionne pas.	Veillez contacter un technicien.
E7	Il y a un défaut du capteur de température.	Veillez contacter un technicien.
E8	Logiciel/matériel inégalé sur la carte mère et plaque d'inversion de fréquence	Veillez contacter un technicien.
E9	Défaillances de communication.	Veillez contacter un technicien.
E10	Défaillances d'inverseur.	Veillez contacter un technicien.
EP	La procédure en cours ne correspond pas au cycle que le bouton pointe.	Tournez le sélecteur de cycle à un cycle correspondant à la procédure en cours.

Note: Ces instructions doivent également inclure des informations sur les implications éventuelles de l'auto-réparation ou de la réparation non professionnelle pour la sécurité de la destination utilisateur et pour la garantie.

SAV - GARANTIE

Le fabricant et le revendeur ne peuvent pas être tenus responsable de tout accident ou dommage causé par une utilisation impropre de l'appareil, ou si les instruments donnés dans le présent manuel n'ont pas été respectés.

Si vous souhaitez accéder à la liste des pièces détachées et à la documentation technique de votre produit, merci de consulter notre site <https://pieces-detachees-butelectro.sfg.fr>.

Vous pourrez y acheter des pièces détachées afin de réparer ou faire réparer votre produit.

Durée de disponibilité des pièces détachées de dépannage : 10 ans

Conformément à l'Article L .217 du code de la consommation, votre produit bénéficie d'une garantie légale de conformité de 2 ans.

Pour contacter notre Service Après-Vente, avant de vous déplacer à votre magasin BUT, appelez- le:



Du lundi au vendredi de 09h00 à 19h00 et
le samedi de 09h00 à 18h00
Prix d'un appel local

SPECIFICATIONS TECHNIQUES

Flashez le QR code présent ci-dessous et sur l'étiquette énergie pour accéder aux informations principales s'y rapportant.

Modèle	Site Web	QR Code
SLF8406BKANE	https://eprel.ec.europa.eu/qr/2498505	

ENELEVEMENT DES APPAREILS MENAGERS USAGES



« La directive européenne 2012/19/UE sur les déchets d'équipements électriques et électroniques (DEEE) exige que les appareils ménagers usagés ne soient pas jetés dans le flux normal des déchets municipaux.

Les appareils usagés doivent être collectés séparément afin d'optimiser le taux de valorisation et de recyclage des matériaux qui les composent, et de réduire l'impact sur la santé humaine et sur l'environnement. Le symbole de la poubelle barrée est apposé sur tous les produits pour vous rappeler les obligations de collecte sélective. »

**Cette notice est également disponible sur notre site Internet:
www.but.fr**

USER'S MANUAL - EN



SIGNATURE®

HUBLLOT WASHING MACHINE

SLF8406BKANE

TABLE OF CONTENTS

TABLE OF CONTENTS	-1-
IMPORTANT SAFETY INSTRUCTIONS	-2-
PRODUCT OVERVIEW	-6-
INSTALLATION INSTRUCTIONS	-7-
OPERATING INSTRUCTIONS	-11-
CLEANING AND MAINTENANCE	-22-
TROUBLESHOOTING	-24-
CUSTOMER SERVICE	-27-
TECHNICAL SPECIFICATIONS	-28-
DISPOSAL OF YOUR OLD APPLIANCE	-29-



THIS PRODUCT IS FOR HOUSEHOLD USE ONLY!
PLEASE READ CAREFULLY THIS MANUAL BEFORE
YOUR FIRST USE AND SAVE IT FOR FUTURE
REFERENCE.

IMPORTANT SAFETY INSTRUCTIONS

WARNING

To reduce the risk of fire, electric shock, or injury to persons when using your appliance, follow basic precautions, including the following

- This appliance is intended to be used in household and similar applications such as:
 - staff kitchen areas in shops, offices and other working environments;
 - farm houses;
 - by clients in hotels, motels and other residential type environments;
 - bed and breakfast type environments;
 - Areas for communal use in blocks of flats.
- The appliance shall be connected to the water mains using new hose-sets supplied with the appliance, old hose-sets should not be reused.
- The ventilation openings must not be obstructed by a carpet.
- This appliance can be used by children aged from 8 years and above and persons with reduced physical, sensory or mental capabilities or lack of experience and knowledge if they have been given supervision or instruction concerning use of the appliance in a safe way and understand the hazards involved. Children shall not play with the appliance. Cleaning and user maintenance shall not be made by children without supervision
- Children of less than 3 years should be kept away unless continuously supervised.
- If the supply cord is damaged, it must be replaced by the manufacturer, its service agent or similarly qualified persons in order to avoid a hazard.

IMPORTANT SAFETY INSTRUCTIONS

- Take care that power voltage and frequency shall be identical to those of washing machine.
- To ensure your safety, power cord plug must be inserted into an earthed socket. Check carefully and make sure that your socket is proper and earthed reliably.
- Do not use any socket with rated current less than that of washing machine.
- Do not operate your washer when parts are missed or broken.
- Never pull out power plug with wet hands.
- Replace immediately worn power cord, loose plugs/power sockets.
- Unplug your washer before cleaning or making any repair. Please check whether the water inside the drum has been drained before opening the door. Please do not open the door if there is any water visible.
- Glass door may be very hot during the operation. Keep kids and pets far away from the washer during the operation.
- Make sure that the water and electrical device must be connected by a qualified technician in accordance with the manufacturer's instruction and local safety regulations.

IMPORTANT SAFETY INSTRUCTIONS

- Before operating this machine,all packages and transit bolts must be removed.Otherwise,the washing machine may be seriously damaged while washing the clothes.
- Flammable and explosive or toxic sovents are forbidden. Gasoline and alcohol etc.Shall not be used as detergents. Please only select the detergents suitable for machine washing.
- Be careful of scald while the washer draining hot washing water.
- Never unplug your washer by pulling on the supply cord. Always grasp the plug firmly and pull straight out from the outlet.
- If your old appliance is not being used anymore,we recommend that you remove the door and cut off the supply cord.
- Packing materials may be dangerous to the kids.Please keep all packing materials(plastic bags,foams etc)far away from the kids.
- Do not climb up and sit on top cover of the machine.
- Pets and kids may climb into the machine.Check the machine before every operation.
- Do not lean against the door of the washer.
- The household washing machine isn't intended to be built-in.
- This washing machine is for indoor using only.
- Make sure that all pockets are empty.Sharp and rigid items such as coin,brooch,nail,screw or stone etc.May cause serious damages to the washer.
- Please remember to disconnect water and power supply immediately after the clothes are washed.
- The washing machine shall not be installed in bath room or very wet rooms as well as in the rooms with explosive or caustic gases.

IMPORTANT SAFETY INSTRUCTIONS

- Before washing the clothes at first time,the washing machine shall be operated in one round of the whole procedures without the clothes inside.
- Do not repair or replace any part of the washer unless you have been specifically recommended in the user-repair instructions and you have the knowledge and skills to make it.
- It is forbidden to wash carpets and bras inset with steel wire.
- Never refill water by hand during washing.
- After the program is completed,please wait for two minutes to open the door.
- When handing the machine,the accumulated water shall be drained out of the machine firstly.Handle the machine carefully.Never hold each protruded part on the machine while lifting.Machine door can not be used as the handle during the conveyance.
- The washing machine with single inlet valve only can be connected to the cold water supply.The washing machine with double inlet valves can be connected to the hot water and cold water supply.
- Maximum dry cloth mass for which the unit is designed = 8 kg
- The maximum inlet water pressure: 0.8 MPa
- The minimum inlet water pressure: 0.05 MPa
- If you have lost the user manual accidentally, ask customer service for e-copy or hard copy.
- Regarding the information pertaining to the installation, handling, servicing and disposal of the appliance, thanks to refer to the below paragraph of the manual.

PRODUCT OVERVIEW

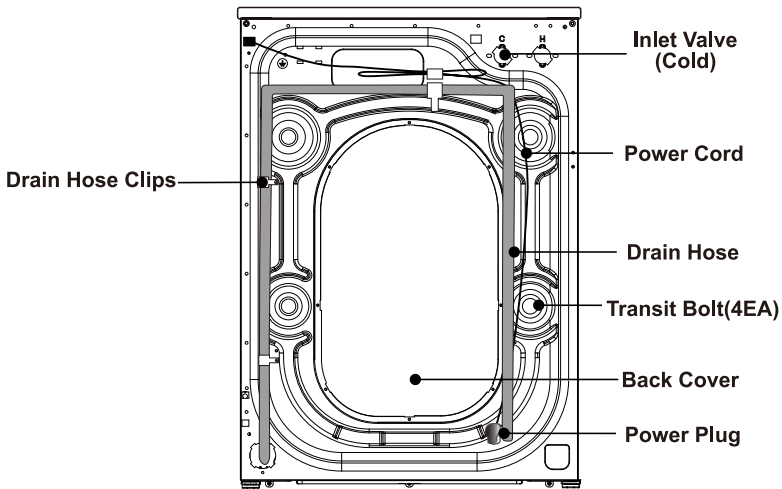
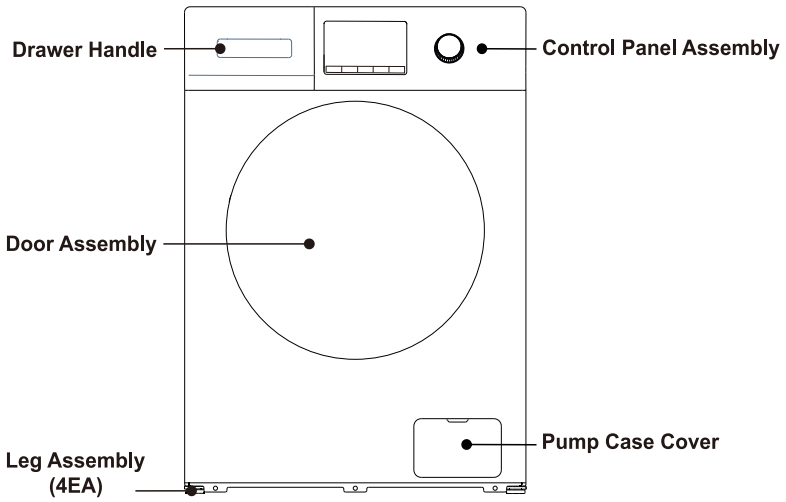

INSTALLATION INSTRUCTIONS

NOTE

We recommend that your new washer should be installed by a qualified appliance technician. If you feel that you have the skills to install the washer, please read the installation instructions carefully before installing.





■ Tools needed

You may need to have the following tools to help you in the installation of your washer:

- Scissors
- Pliers
- Standard Screwdriver
- Gloves
- Spanner

■ Unpacking the washing machine

Unpacking your washing machine and check if there is any damage during the transportation. Also make sure that all the items (as shown below) in the attached bag are received. If there is any damage to the washing machine during the transportation, or any item is missing or damaged, please contact the local dealer immediately.

Inlet Hose (Connect to cold water supply)	Hole Cover (4EA) (Used to plug transit bolt holes)	Drain Hose Support Bracket (Used to loop the end of drain hose)	Spanner (1. Used to adjust the bottom of the machine, 2. Remove the transport bolt on the back of the machine)
			

■ Select the location

Before installing the washer, the location characterized as follows shall be selected:

- Rigid, dry, and level surface (if not level, please make it level with reference to the following "Level the washing machine").
- Avoid direct sun light.
- Sufficient ventilation.
- The ambient temperature shall be between 0-40°C.
- The ambient humidity shall be below 95% (When the temperature is 25°C).
- Keep far away from the heat resources such as coal or gas. Make sure that the washer will not stand on power cord. Do not install the washer on the carpet floor.

INSTALLATION INSTRUCTIONS

■ Remove transit bolts

Before using this washing machine, transit bolts must be removed from the backside of this machine. Please take the following steps to remove the bolts:

⚠ Keep the transit bolts properly for further use.

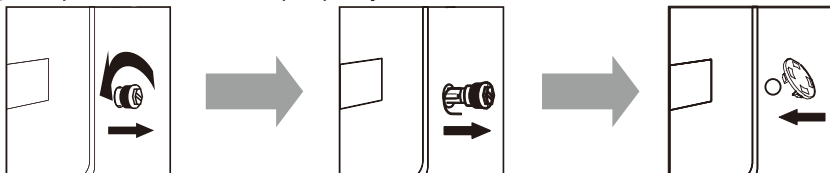

1. Loosen the four transit bolts with a spanner

2. Take each bolt head and pull it through the wide part of the hole. Repeat for each bolt.

3. Fill the holes with the supplied plastic covers.

■ Level the washing machine

Install or place the washing machine under the environmental temperature of not less than 0°C but not outdoors, for it may damage the programming controller.

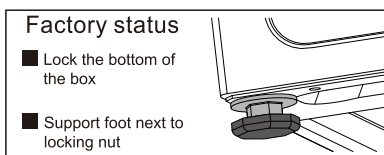
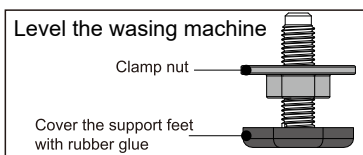

⚠ **Note:** In order to facilitate installation, the factory status of the foot may not be all locked, please be sure to lock all four feet before adjusting the level

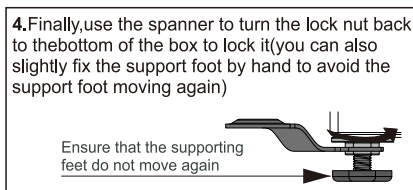
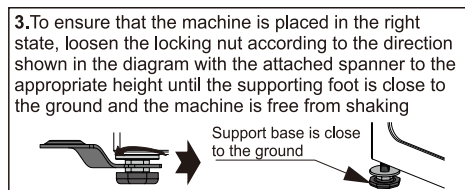
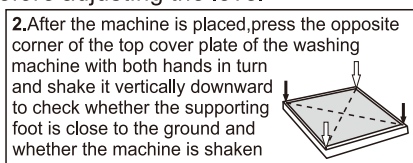
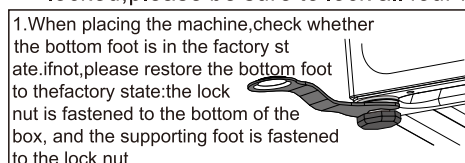

⚠ CAUTION

1. The machine must be perfectly leveled and stabilized when the four supporting feet are close to the ground. Lower the feet as much as possible on the basis that the machine is leveled.

2. Improper leveling adjustment may cause loud noise, machine vibrating, machine displacement and other abnormal phenomena.

3. Air-vent is designed on the bottom of the machine (prevent blockage). Install the washing machine on solid, smooth and skid-proof ground. Do not place the washing machine on soft blanket or wooden floor, or various desktops and stands, in case of unnecessary injury.

INSTALLATION INSTRUCTIONS

■ Connect the inlet hose

1. Connect the inlet hose to tap and fasten it anticlockwise.

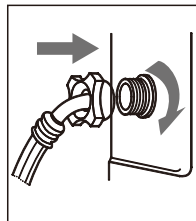
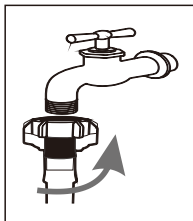

2. Connect the other end of the inlet hose to the inlet valve at the backside of the washing machine and fasten the hose tightly clockwise. when there is a inlet at the back of the machine, it must be connected to a cold water supply.

Follow the indication of the picture below to complete the connection.

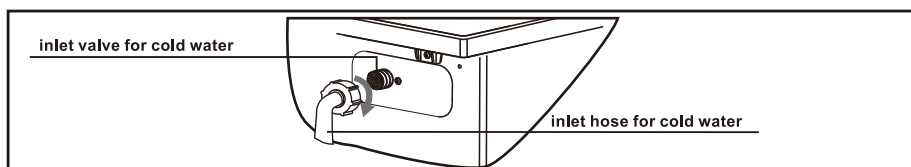

CAUTION: Do not connect to the hot water supply.

⚠ NOTE

- If there is any leakage with hose after the connection, then repeat the steps to connect inlet hose.
- Do not bend the hose.
- Check for inlet hose connection carefully before using the washer each time.

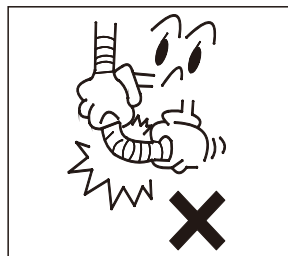

■ Connect the drain hose

- The drain hose shall be placed at a height of 65-100cm above the floor, otherwise, it can cause poor drainage.
- You can use the supplied drain hose support bracket to loop the drain hose down into the wall, standpipe or laundry tub.
- Take care to ensure all hose connections are tight.

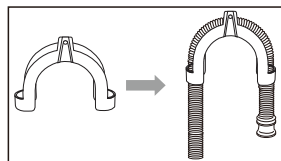

⚠ NOTE

- The end of the drain hose cannot be immersed in water for the washer to work properly.

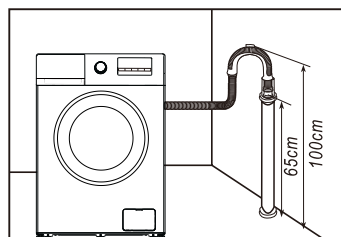

INSTALLATION INSTRUCTIONS

■ Connect the power

- As the maximum current through the unit is 10A when you are using its heating function, please make sure the power supply system (current, power voltage and wire) at your home can meet the normal loading requirements of the electrical appliances.
- Please connect the power to a socket which is correctly installed and properly earthed.
- Make sure the power voltage at your plate is same to that in the machine's rated voltage.
- Power plug must match the socket.
- Do not use multi-purpose plug or socket as extension cord.
- Do not connect and pull out plug with wet hands.
- When pulling out the plug, hold the plug tightly and then pull it out. Do not pull power cord forcibly.
- If power cord is damaged or has any sign of being broken, special power cord must be selected or purchased from its manufacturer or service center for replacement.

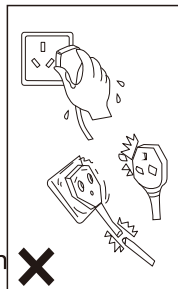

⚠ CAUTION



- 1.This machine must be earthed properly. If there is any short circuit, earthing can reduce the danger of electrical shock.
- 2.Washing machine shall be operated in a circuit separate from other electrical appliances. Otherwise, power protector may be tripped or fuse may be burned out.

⚠ NOTICE

Ensure your machine is installed properly before use.

Before washing clothes for the first time, you must run a complete cycle without clothes.

To do this:

- 1.Connect power source and water.
- 2.Put a little detergent(about 10g) into the drawer and close it.
- 3.Press the  **On/Off** button.
- 4.Turn the knob to be "Cotton"program.
- 5.Press the  **Start/Pause** button.

This will remove any water from the manufacturer's test run remaining in the machine.

OPERATING INSTRUCTIONS

■ Initial use

Before starting to use the product, make sure that all preparations are made in accordance with the instructions in sections “IMPORTANT SAFETY INSTRUCTIONS” and “INSTALLATION INSTRUCTIONS”.

To prepare the product for washing laundry, perform first operation in Drum Cleaning programme.

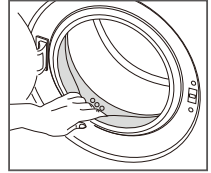

i	Use an anti-limescale suitable for the washing machines.
	Some water might have remained in the product due to the quality control processes in the production. It is not harmful for the product.

■ View of control panel

① Connect inlet hose and turn on the tap



② Insert power plug

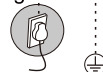

③ Place drain hose



④ Open the door, put in clothes and shut it down; put detergent in detergent case and close the case

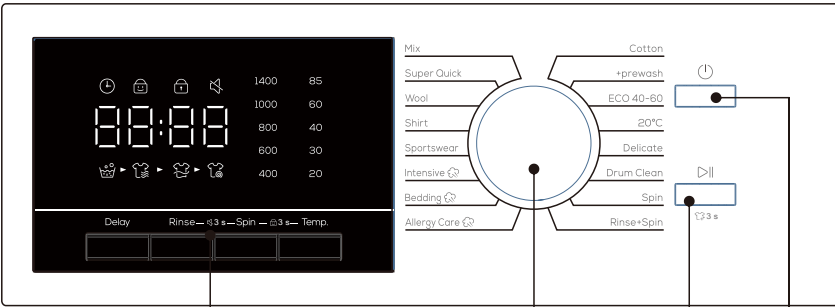

⑦ Customize settings like delay time, temperature, spin rate other Settings, etc.

⑥ Select program as needed

⑧ Press down Start button.

⑤ Press down power key

⚠ WARNING

The graphic of this control panel is for reference only, The display of actual speed and temperature parameters should be subject to the actual model.

- Press Power ⏻ **On/Off** to turn on the washing machine.
- Turn the Cycle Selector to select a cycle.
- Change the cycle settings (Temperature and Speed, etc.) as necessary.
- Set Time Delay if you want to finish the wash cycle at the desired time.
- Press ▶|| **Start/Pause**.

OPERATING INSTRUCTIONS

To change the cycle during operation

- Press ▷|| **Start/Pause** to stop operation.
- Select a different cycle.
- Press ▷|| **Start/Pause** again to start the new cycle.

■ Preparing laundry for washing

- Laundry items with metal attachments such as, underwired bras, belt buckles or metal buttons will damage the machine. Remove the metal pieces or wash the clothes by putting them in a laundry bag or pillow case.
- Take out all substances in the pockets such as coins, pens and paper clips, and turn pockets inside out and brush. Such objects may damage the product or cause noise problem.
- Put small size clothes such as infant's socks and nylon stockings in a laundry bag or pillow case.
- Fasten zippers, sew loose buttons and mend rips and tears.
- Wash "machine washable" or "hand washable" labeled products only with an appropriate programme.
- Do not wash colours and whites together. New, dark coloured cottons release a lot of dye. Wash them separately.
- Tough stains must be treated properly before washing. If unsure, check with a dry cleaner.
- Use only dyes/colour changers and limescale removers suitable for machine wash. Always follow the instructions on the package.
- Wash trousers and delicate laundry turned inside out.
- Keep laundry items made of Angora wool in the freezer for a few hours before washing. This will reduce pilling.
- Laundry that are subjected to materials such as flour, lime dust, milk powder etc. intensely must be shaken off before placing into the machine. Such dusts and powders on the laundry may build up on the inner parts of the machine in time and can cause damage.

■ Sorting the laundry



- Sort laundry according to type of fabric, colour, and degree of soiling and allowable water temperature.
- Always obey the instructions given on the garment tags.
- Before putting your clothes or other articles in the washing machine, please carefully read the corresponding care label to know under what conditions and maximum temperature it can be washed.

OPERATING INSTRUCTIONS

■ Loading the laundry

- Open the loading door.
- Place laundry items loosely into the machine.
- Push the loading door to close until you hear a locking sound.

Ensure that no items are caught in the door.

	The loading door is locked while a programme is running. The door can only be opened a while after the programme comes to an end.
	WARNING: In case of misplacing the laundry, noise and vibration problems may occur in the machine.

■ Using detergent and softener

When using detergent, softener, starch, fabric dye, bleach or limescale remover read the manufacturer's instructions on the package carefully and follow the suggested dosage values. Use measuring cup if available.

■ Put detergent

- Pull out the detergent drawer.
- Add detergent for prewash into compartment I. Used only for prewash programs. (option1: detergent that is solid; option2: detergent that is liquid.)
- Add detergent for main wash into compartment II. (option1: detergent that is solid; option2: detergent that is liquid.)
- Add fabric softener into compartment .
- Please choose suitable type of detergent for the various washing temperature to get the best washing effect with less water and energy consumption.

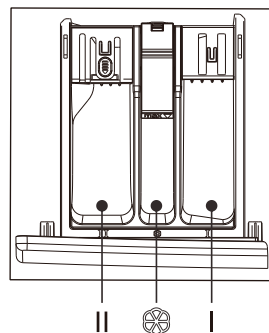



- The amount of detergent/softener used should be added only once at a time. Please refer to the manufacturer's instructions for the dosage of detergent/softener.
- Excessive detergent will produce a lot of foam, easy to overflow, and will affect its dissolution, resulting in rinsing difficulties.

OPERATING INSTRUCTIONS

■ Table of Detergent Recommendation

- Washing efficiency and performance is determined by used detergent quality. Use only machine wash approved detergent.
- If need use specific detergent, e.g. for synthetic and woolen fabric. Mind always detergent manufacturer recommendations.
- Do not use dry cleaning agents such as trichloroethylene and similar products. Choose the best detergent.

Program	Max Load (kg)	Kind of detergent		
	8	Universal	Special	Softener
Mix	4	L/P	-	○
Super Quick	2	L/P	-	○
Wool	2	-	L/P	-
Shirt	3	L/P	L	○
Sportswear	3	L/P	-	○
Intensive 	8	L/P	-	○
Bedding 	6	L/P	L/P	○
Allergy Care 	4	L/P	L/P	○
Cotton	8	L/P	-	○
+ Prewash	6	L/P	-	○
ECO 40-60	8	L/P	-	○
20°C	4	L/P	-	○
Delicate	4	L/P	L/P	-
Drum Clean	0	-	-	-
Spin	8	-	-	-
Rinse + Spin	8	-	-	○

L=gel-/liquid detergent P=Powder detergent O=optional -=no

If using liquid detergent, it is not recommended to activate the time delay.

We recommend by using: Laundry powder 20°C to 85°C; Wool detergent 20°C to 40°C;

*Choose 85°C wash temperature only for special hygienic requirements.

OPERATING INSTRUCTIONS

■ Control panel

* The following illustration is a simple example of the model control panel. The illustration is for reference only. Please refer to the actual effect.

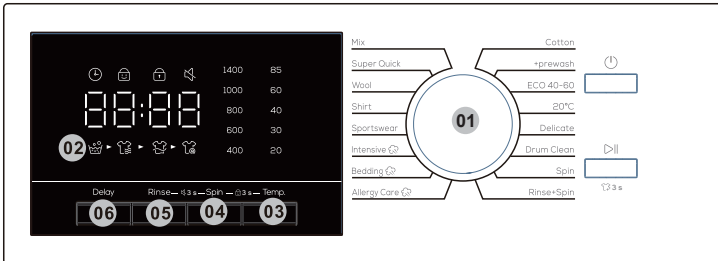

01 Cycle Selector	Turn the dial to select a cycle.
02 Display	The display shows current cycle information and estimated time remaining, or an information code when a problem occurs.
03 Temp.	Press to change the water temperature for the current cycle. Available temperature range depends on the cycle. The selected temperature will be displayed on the display.
04 Spin	Press to change the spinning speed for the current cycle. Available spin speed depends on the cycle. The selected spin speed will be displayed on the display.
05 Rinse	Press to select a rinsing program that can be added up to 4 times at most.
06 Delay	Press Delay repeatedly to cycle through the available Delay options (from 3 to 24 hours in one hour increments).

Delay

You can set the washing machine to finish your wash automatically at a later time, choosing a delay of between 3 to 24 hours (in 1 hour increments). The hour displayed indicated the time the wash will finish.

1. Select a cycle. Then change the cycle settings if necessary.
2. Press **Delay** repeatedly until a desired end time is set.
3. Press **Start/Pause**.

The corresponding indicator turns on with the clock running.

4. To cancel the **Delay**, restart the washing machine by pressing **On/Off**.

Real-life case

You want to finish a two-hour course 3 hours later from now. For this, you add the Delay option to the current cycle with the 3-hour setting, and press **Start/Pause** at 2:00 p.m. Then, what happens? The washing machine starts operating at 3:00 p.m., and ends at 5:00 p.m.

Steam Wash Icon

Directly rotate the knob to select the corresponding program.

OPERATING INSTRUCTIONS

Child Lock

To prevent accidents by children, Child Lock locks all buttons except for  **On/Off**.

- To activate or deactivate the Child Lock function, press and hold **Temp.** and **Spin** simultaneously for 3 seconds.

When Child Lock is activated, the indicator  lights up.

Alarm Off

You can turn on or off the sound of the cycle selector and all buttons.

- To turn on or off the sound, press and hold **Rinse** and **Spin** simultaneously for 3 seconds. When the sound is off, the  indicator lights up.

Door Lock

When the door is not closed or locked normally, the icon is not bright; Lock the door correctly, the icon is always bright.

Reload





Long press the  **Start/Pause** button for 3 seconds. After the lock is unlocked (the PTC lock need to wait for 2-3 minutes), the function of adding clothes in the middle can be started.

■ Programme selection

- Select the programme suitable for the type, quantity and soiling degree of the laundry in accordance with the temperature table below.

85°C	Heavily soiled white cottons and linens. (coffee table covers, tableclothes, towels, bed sheets, etc.)
60°C	Normally soiled, coloured, fade proof linens, cottons or synthetic clothes (shirt, nightgown, pajamas, etc.) and lightly soiled white linens (underwear, etc.)
40°C- 30°C- 20°C Froid	Blended laundry including delicate textile (veil curtains, etc.), synthetics and woolens.

- Select the desired programme with the Programme Selection button.

	Programmes are limited with the highest spin speed appropriate for that particular type of fabric.
	When selecting a programme, always consider the type of fabric, colour, degree of soiling and permissible water temperature.
	Always select the lowest required temperature. Higher temperature means higher power consumption.
	For further programme details, see Programme and consumption table.

OPERATING INSTRUCTIONS

■ Programme

Mix: For mixed load consisting of cotton and synthetic.

Super Quick: For lightly soiled garments in less than 2.0 kg that you want to wash quickly.

Wool: The wool course features gentle cradling and soaking to protect the wool fibres from shrinkage/distortion.
A neutral detergent is recommended.

Shirt: You can select this procedure to wash shirts made of cotton, linen, synthetic fibers or blended fabrics.

Sportswear: This procedure is applicable to the cleaning of sportswear.

Intensive: For heavily soiled items. The operation time is longer than other cycles.

Bedding: This procedure is suitable for washing heavier clothes. Jeans, bedding, etc.

Allergy Care: Featuring a high-temperature wash and extra rinses to help remove the remaining detergent effectively.

Cotton: For cottons, bed linens, table linens, underwear, towels, or shirts. The washing time and the rinse count are automatically adjusted according to the load.

+ Prewash: Add a preliminary washing process before starting the Cotton cycle.

ECO 40-60: For cleaning normally soiled cotton items which are declared to be washable at 40 °C or 60 °C, together in the same cycle. This cycle is used to assess the compliance with the EU Ecodesign legislation. This cycle is set as a default.

20°C: Which is able to clean lightly soiled cotton laundry, at a nominal temperature of 20 °C.

Delicate: For sheer fabrics, bras, lingerie (silk), and other handwash-only fabrics. For best performance, use liquid detergent.

Drum Clean: Cleans the drum by removing dirt and bacteria from it. Make sure the drum is empty. Do not use any cleaning agents for cleaning the drum.

Spin: Featuring an additional spin process to effectively remove moisture from laundry.

Rinse + Spin: Featuring an additional rinse process after applying fabric softener to the laundry.

OPERATING INSTRUCTIONS

SLF8406BKANE	Unit	ECO 40-60			20°C	cotton 85	Wool	super quick	Intensive
		100%load	50%load	25%load					
Rated capacity	kg	8.0	4.0	2.0	4.0	8.0	2.0	2.0	8.0
duration	h:mm	3:38	2:48	2:48	0:50	2:19	0:44	0:15	2:08
energy	kWh/cycle	0.688	0.368	0.182	0.205	1.175	0.110	0.040	0.670
water	L/cycle	60.0	44.0	37.0	42.0	60.0	55.0	34.0	48.0
Max temp	°C	33	28	23	20	76	20	17	50
RMC	%	53.9	53.9	53.9	82.0	74.0	78.0	90.0	75.0
Spin Speed	rpm	1400	1400	1400	600	800	400	800	800

☆ RMC Full name: remaining moisture content.

- The most effective programmes in terms of energy consumption are usually those implemented at lower temperatures and over longer periods of time;
- Loading the household washing machine up to the capacity indicated by the manufacturer for the respective programmes will contribute to energy and water savings.
- Noise and remaining moisture content are influenced by the spinning speed: the higher the spinning speed in the spinning phase, the higher the noise and the lower the remaining moisture content.
- The values given are indicative only, except for the eco 40-60 program.

OPERATING INSTRUCTIONS

Delay

You can set the washing machine to finish your wash automatically at a later time, choosing a delay of between 3 to 24 hours (in 1 hour increments). The hour displayed indicated the time the wash will finish.

1. Open the loading door, place the laundry and put detergent, etc. Select the washing programme, temperature, spin speed. Set the desired time by pressing the Delay button.

 CAUTION	Do not use liquid detergents when you set Delayed End! There is the risk of staining of the clothes.
--	--

2. After selecting the desired washing program, press the **DELAY** button repeatedly before pressing the **START/PAUSE** button.

3. You can set the program end time (delay end time) in increments of 1 hour. The maximum appointment end time can be set to 24 hours. The delay end time is displayed on the digital tube, the delay end indicator on the display screen lights up, and then press the **START/PAUSE** button to start the delay end function.

 CAUTION	Additional laundry may be loaded during the delayed end period.
--	---

Example:

You want to complete a two-hour delayed washing program within three hours. For this, you need to set the loop **Delay End** function to 3 hours, and you can press **START/PAUSE**  at 14:00. So, what happened? The washing machine starts working at 15:00 and ends at 17:00.

OPERATING INSTRUCTIONS

■ Starting the programme

Press Start / Pause button to start the programme. Programme follow-up light showing the startup of the programme will turn on.



If no programme is started or no key is pressed within 10 minutes during programme selection process, the machine will switch to turn off mode and the temperature, speed and other lights will turn off.

■ Child Lock

Use Child Lock function to prevent children from tampering with the machine. Thus you can avoid any changes in a running programme.



If the Programme Selection knob is turned when the Child Lock is active, "CL" appears on the display. The Child Lock does not allow any change in the programmes and the selected temperature, speed and auxiliary functions.

Even if another programme is selected with the Programme Selection knob while the Child Lock is active, previously selected programme will continue running

■ Canceling the Delayed End function

If you want to cancel the delayed end countdown and start the programme immediately: Set the Delayed End period to zero or turn the Programme Selection knob to any programme. Thus, Delayed End function will be canceled. The End/Cancel light flashes continuously. Then, select the programme you want to run again. Press Start / Pause button to start the programme.

OPERATING INSTRUCTIONS

■ End of programme

“End” appears on the display at the end of the programme.

Wait until the loading door light illuminates steadily.

Press On / Off button to switch off the machine. Take out your laundry and close the loading door. Your machine is ready for the next washing cycle.

■ Adding or taking out laundry

Press the Start / Pause button to switch the machine to pause mode. The programme follow-up light of the relevant step during which the machine was switched into the pause mode will flash. Wait until the Loading Door can be opened.

Open the Loading Door and add or take out the laundry.

Close the Loading Door. Make changes in auxiliary functions, temperature and speed settings if necessary. Press Start / Pause button to start the machine.

■ Introduction of Other Functions

Unlock of emergency door

■ If you want to take out the clothes when there is a long-time power cut, make sure the water level in the drum is below the safe level, the temperature is under 40°C, and the inner drum does not rotate, then detach the drain hose and lower it, replace the hose after water runs out;

■ Open the drain pump cover at the bottom right of the front side, pull down the rod lightly, when hearing a light sound then open the door and take out or put in the clothes;

■ Replace drain pump cover;

■ This method can only be used in emergency.

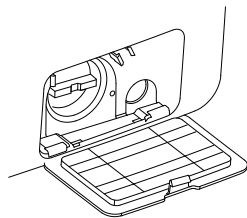

Resume Function

■ This machine has the resume function in case of power-down. If there is a power failure or plug loose in the process of machine, the machine can remember the working status and resume work when the power is restored.

Cloth Weigh Awareness

■ In the beginning of the washing, the machine will estimate the weight of the clothes and dispense the detergent, then decide the amount of the water accordingly to achieve the goal of saving water.

Unbalance Protection

■ When the machine is ready to spin, The washer may take a few time to balance clothes due to great unbalance.

■ If clothes is still unbalance in the drum after that, the spinning speed can be slow down to avoid great vibration.

■ If clothes in drum is too less, the machine may not to spin due to the unbalance protection, then you should add more clothes in the machine to make it to spin.

CLEANING AND MAINTENANCE

Proper maintenance on the washing machine can extend its work life.

WARNING

Before your maintenance starts, please do pull out the power plug or disconnect power and close the tap.

■ Clean internal drum

The rusts left inside the drum by the metal articles shall be removed immediately with chlorine-free detergents. Never use steel wool.

■ Clean surface

1.If there is any water overflow, use the dry cloth to wipe it off immediately. No sharp items are allowed to strike the washer.

2.The surface can be cleaned with diluted non-abrasive neutral detergents when necessary.

■ Clean the drain pump

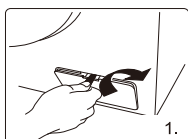

Open the filter cover with tools such as coins according to the direction of the graphic;

Unscrew the filter and pay attention to the remaining water, taking out any foreign material from the drain pump filter;

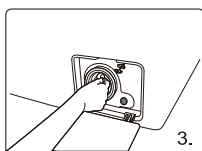
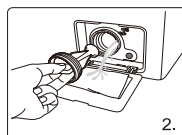

Reinstall the filter.

■ Clean Inlet valve filter

The inlet filter shall be cleaned if there is not any or insufficient water in when the tap is opened.

1.Lower the water pressure:

a.Close the tap.

b.Select any procedure except “Spin” procedure.

c.Press the button “Start / Pause” and keep the procedure running for about 40 seconds.

d.Pull out the power plug.

2.Remove the inlet hose from the tap.

3.Use water to wash the filter.

4.Reconnect the inlet hose.

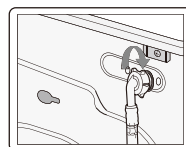
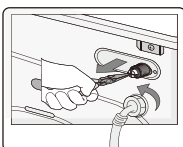
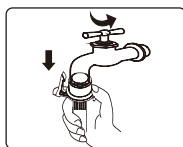

CLEANING AND MAINTENANCE

■ Clean detergent drawer

The structure of detergent case varies from different machine models; please follow steps and methods shown in below figure to clean the detergent case:

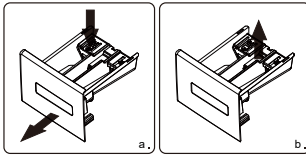

Common dispenser

■ If there is detergent or softener residue in the case:

- ◆ As fig. a shows, pull the case and press down the limit rod; pull the whole drawer out;
 - ◆ As fig. b shows, open the case (pick it up slowly) and take out syphon plate (lift it up);
 - ◆ Use tap water or brush to wash detergent case and syphon pipe;
 - ◆ Restore case cover and syphon pipe, and push the drawer in.
- A little detergent will flow into water box when drawing the case, this is normal.

Try not repeatedly opening and closing the case of detergent loss;

■ Pay attention to the spillover of detergent that may cause inconvenience when adjusting (like tilting and moving, etc.) the machine (draw out the case before adjusting).

■ Recovery from freezing

The washing machine may freeze when it drops below 0°C.

1. Turn off the washing machine, and unplug the power cord.
2. Pour warm water over the water tap to loosen the water hose.
3. Disconnect the water hose, and soak it in warm water.
4. Pour warm water into the drum and leave it for about 10 minutes.
5. Reconnect the water hose to the water tap.

▲ NOTE

1. When the washing machine is reused, make sure the ambient temperature is above 0°C.
2. If your washing machine is located in the room where it can get frozen easily, please drain the remaining water inside drain hose and inlet hose thoroughly.
3. Please contact a technician if your washer is frozen.

■ Usage meter

While running, press the key [Delay]+[Temperature] at the same time for 3 seconds, the machine will display the number of cycles that have been run (the current running program is not counted in the number).

If the running time exceeds 9999, the count will be reset.

Power off the control board or long press [Delay]+[Temperature] key for 3 seconds to exit the current mode.

TROUBLESHOOTING

Replacing certain parts of your household electrical appliance may lead to a danger. Please ensure that you have the necessary skills and own all tools required to carry out the self-repair operations safely. Otherwise, please contact a qualified professional.

PROBLEM	POSSIBLE CAUSE	SOLUTION
The washing machine does not start .	<ul style="list-style-type: none"> - The window is not closed. - The device is not properly connected. - There is a power cut. - The fuse of the electrical installation is damaged. - The selector has not been positioned correctly or the Start /Pause key is not engaged. 	<ul style="list-style-type: none"> - close the hublot. - connect the device. - Check your domestic electrical installation. - Replace the fuse. - Turn the selector and press Start /Pause again.
The washing machine does not fill .	<ul style="list-style-type: none"> - The water inlet tap is closed, or the pressure is not enough. - The water inlet hose is jammed or bent. - The filter of the water intake pipe is clogged. - The window is not properly closed. 	<ul style="list-style-type: none"> - Open the water inlet tap. - Check the connection of the water inlet pipe. - Clean the filter of the water intake pipe. - Close the window correctly.
The washing machine fills up but empties immediately .	<ul style="list-style-type: none"> - The bend of the drain pipe is positioned too low. 	<ul style="list-style-type: none"> - Refer to the section in the chapter "water emptying".
The washing machine does not spin or drain.	<ul style="list-style-type: none"> - The drain pipe is crushed or bent. - The drain pump is clogged. - The load of linen is not properly distributed in the drum. 	<ul style="list-style-type: none"> - Check the connection of the drain pipe. - Clean the pump from emptying. - Distribute the linen.
Water spread around the washing machine.	<ul style="list-style-type: none"> - You have used too much laundry or laundry that is not suitable for washing in machine (excessive foam formation). - Check that the joints of the pipes are sealed. It is not always easy to see if water is running along a pipe. To do this, check if it is wet. - The drain pipe is damaged. 	<ul style="list-style-type: none"> - Use less laundry or choose a laundry more adapted. - Check the connection of the water intake pipe. - Replace it if necessary.

TROUBLESHOOTING

PROBLEM

POSSIBLE CAUSE

SOLUTION

Washing results are not satisfactory.



- You have used too little laundry or a laundry that is not suitable for machine washing.
- Stubborn stains have not been treated before washing.
- You have not selected the right program or the right temperature.
- There is too much linen.



- Increase the amount of laundry or choose one more suitable laundry.
- Use products from the trade to process stubborn stains.
- Check that you have selected the right program and the right temperature.
- Introduce less laundry into the drum.

Detergent residues remain in the product tank.
The door does not open.



- Wet powder detergent has agglomerated in the product tank.
- The program is not finished.
- The window blocking device is not deactivated.
- There is too much water in the drum.



- Clean the product tank well.
- Wait for the end of the washing cycle.
- Wait 2 minutes.
- Select the drain or spin program to Drain the water.

The washing machine vibrates or is noisy.



- You have not removed the protective devices for transport and the packaging.
- You have not adjusted the feet.
- The load of linen is not properly distributed in the drum.



- You have not removed the protective devices for transport and the packaging.
- You have not adjusted the feet.
- The load of linen is not properly.

Spin starts late or the washing machine does not spin.



- There is little linen in the drum.
- The electronic anti-imbalance safety device has been activated because the linen is not well distributed in the drum. To distribute the cloth better, the drum rotates in both directions until there is no more imbalance. The leveling will then perform its spin normally. However, if after 10 minutes the load is still not properly distributed, the final spin is not carried out. -In this case, it is advisable to program a new spin taking care. Before unpacking manually the laundry.



Distributed in the drum.

TROUBLESHOOTING

DISPLAY	MEANS	SOLUTIONS
E1	The washer fills over time.	Check if the tap is opened. Check if the water pressure is too low. Check if the inlet hose is blocked.
E2	Water drainage over time.	Check if the drain pump is blocked. Contact a technician if necessary.
E3	Door lock is breakdown.	Close the door well again. Check if the clothes is caught between the door and seal. Contact a technician if necessary.
E4	Water is overflowed.	water automatically until the water level is suitable for wash procedure. Contact a technician if necessary.
E5	The electrical motor is breakdown.	Please contact a technician.
E6	The heater does not work.	Please contact a technician.
E7	There is a temperature sensor fault.	Please contact a technician.
E8	Unmatched software/hardware on mainboard and frequency inverting plate.	Please contact a technician.
E9	communication failures.	Please contact a technician.
E10	Inverter failures.	Please contact a technician.
EP	The procedure running is not corresponded to the cycle that the knob points.	Turn the cycle selector to the cycle corresponded to the procedure working on.

CUSTOMER SERVICE

We decline liability for any damage or accident derived from any use of this product which is not in conformity with the instructions contained in this booklet.

If you need access to the list of spare parts and technical documentation for your product, please go to

<https://pieces-detachees-butelectro.sfg.fr>

There you will be able to buy spare parts for repairing your product or having it repaired.

Duration of availability of spare parts: 10 years.

In accordance with Article L.217 of the Consumer Code, your product has 2 year legal guarantee of conformity.

To contact our After-Sales Service before going to BUT store.



**Monday to Friday from 09:00 to 19:00, and
Saturday 09:00 to 18:00
Price of a local call**

TECHNICAL SPECIFICATIONS

Flash the QR code on the energy label or below to access its main information.

Model	Website	QR Code
SLF8406BKANE	https://eprel.ec.europa.eu/qr/2498505	

DISPOSAL OF YOUR OLD APPLIANCE



“European directive 2012/19/EU on Waste from Electrical and Electronic Equipment (WEEE), requires that used household appliances are not thrown into the normal municipal waste stream. Used appliances must be collected separately in order to optimize the rate of recovery and recycling of materials that compose them, and to reduce the impact on human health and on the environment. The crossed bin symbol is affixed to all the products to remind you of the obligations of separated collection.

This instruction book is also available on our website: www.but.fr



LE TRI
+ **FACILE**



Séparez les éléments avant de trier

BUT INTERNATIONAL
1 Avenue Spinoza
77184 Emerainville, France