

Haier

Wine Cellar



WS105GA

WS171GA

HWS116GAE

HWS188GAE

EN

IT

ES

DE

FR

NL

CZ

PL

Names of Wine Cellar Components

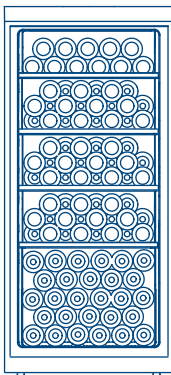
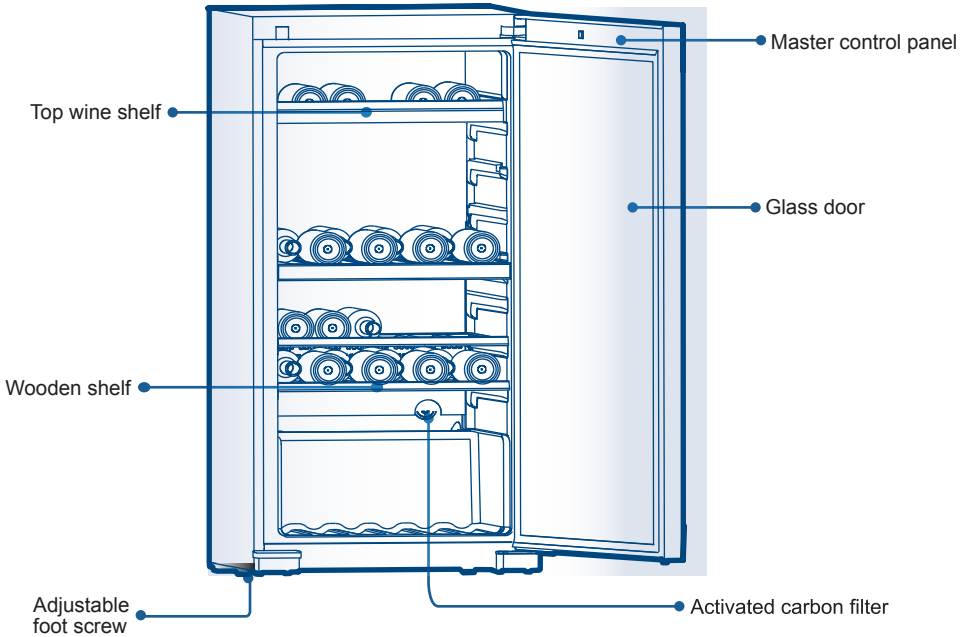

WS105GA
(105 bottle capacity)

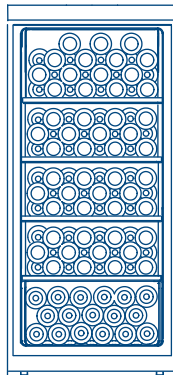

HWS116GAE
(116 bottle capacity)

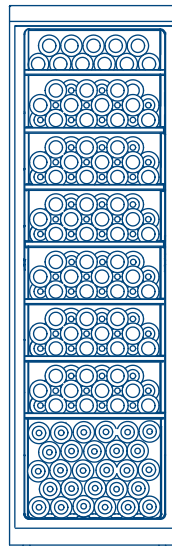

WS171GA
(171 bottle capacity)

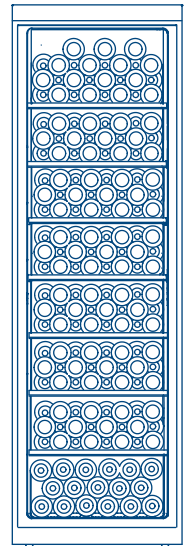

HWS188GAE
(188 bottle capacity)

	Page
IMPORTANT SAFEGUARDS	4
Installing Your Wine Cellar.....	5
Unpacking Your Wine Cellar	5
Leveling Your Wine Cellar	5
Proper Air Circulation	5
Electrical Requirement.....	6
Install Limitations.....	6
Use of Extension Cord.....	6
Initial Setup	6
Introduction to Primary Functions of the Appliance	7
1. Temperature Adjustment	7
2. Interior Light	7
3. “°F/°C” Conversion	7
4. Door opening alarm	8
5. Temperature Power-Off Memory.....	8
6. Power	8
Precautions for Use of Wine Cellar.....	9
Automatic Defrosting.....	9
Shelving.....	10
Normal Operating Sounds You May Hear	10
Proper Wine Cellar Care and Cleaning	11
TroubleShooting	12
Technical Data	13
Packing List	13

IMPORTANT SAFEGUARDS

This appliance is intended to be used exclusively for the storage of wine. When using this appliance, always exercise basic safety precautions, including the following:

1. **Read all of the instructions before using this appliance.**
2. Use this appliance only for its intended purpose as described in this use and care guide.
3. This wine cellar must be properly installed in accordance with the installation instructions before it is used. See grounding instructions in the installation section.
4. It is intended strictly for household uses such as
 - staff kitchen areas in shops, offices and other working environments;
 - farm houses and by clients in hotels, motels and other residential type environments;
 - bed and breakfast type environments;
 - catering and similar non-retail applications.
5. This appliance can be used by children aged from 8 years and above and persons with reduced physical, sensory or mental capabilities or lack of experience and knowledge if they have been given supervision or instruction concerning use of the appliance in a safe way and understand the hazards involved. Children shall not play with the appliance.
6. The appliance must be positioned so that the plug is accessible.
7. If the supply cord is damaged, it must be replaced by the manufacturer, its service agent or similarly qualified persons in order to avoid a hazard.
8. Keep ventilation openings, in the appliance enclosure or in the built-in structure, clear of obstruction.
9. Do not use mechanical devices or other means to accelerate the defrosting process, other than those recommended by the manufacturer.
10. Do not damage the refrigerant circuit.
11. Do not use electrical appliances inside the food storage compartments of the appliance, unless they are of the type recommended by the manufacturer.
12. If the light is damaged, it must be replaced by the manufacturer, its service agent or similarly qualified persons in order to avoid a hazard.
13. This appliance is intended to be used exclusively for the storage of wine.
14. Do not store explosive substances such as aerosol cans with a flammable propellant in this appliance.
15. Risk of child entrapment. Before you throw away your old wine cellar, take off the doors. Leave the shelves in place so that children may not easily climb inside.
16. Please contact the service agent to dispose the appliance because the flammable refrigerant and flammable blowing gas was used.
17. Refrigerants are flammable, should be careful when you do the installation, handling, servicing.

Unpacking Your Wine Cellar

1. Remove all packaging material. This includes the foam base and all adhesive tape holding the wine cellar accessories inside and outside.
2. Inspect and remove any remains of packing, tape or printed materials before powering on the wine cellar.

Leveling Your Wine Cellar

- Your wine cellar has four leveling legs which are located in the front and rear corners of your wine cellar. After properly placing your wine cellar in its final position, you can level your wine cellar.
- Leveling legs can be adjusted by turning them clockwise to raise your wine cellar or by turning them counterclockwise to lower your wine cellar. The wine cellar door will close easier when the leveling legs are extended.

Proper Air Circulation

- To assure your wine cellar works at the maximum efficiency it was designed for, you should install it in a location where there is proper air circulation, plumbing and electrical connections.
- The following are recommended clearances around the wine cellar:
Sides..... 4" (100mm)
Top..... 4" (100mm)
Back..... 4" (100mm)
- Do not over fill your wine cellar for proper wine cooling.

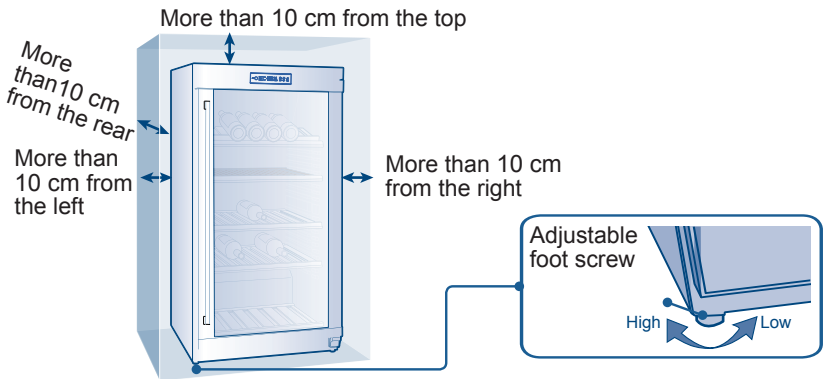

Note: If your wine cellar has been tilted for any reason, wait 24 hours before plugging it in.

Electrical Requirement

- Make sure there is a suitable power Outlet (220-240V, 15 amps outlet) with proper grounding to power the wine cellar.
- An independent and exclusive standard outlet with reliable grounding shall be used for the wine cellar by matching its 3-pin plug including the grounding pin, which shall never be removed or disconnected with the grounding wire in any circumstances.

Install Limitations

- Do not install your wine cellar in any location not properly insulated or heated e.g. garage etc. Your wine cellar was not laid to operate if the ambient temperature is below 10°C.
- Select a suitable location for the wine cellar on a hard even surface away from direct sunlight or heat source e.g. radiators, baseboard heaters, cooking appliances etc. Any floor unevenness should be corrected with the leveling legs located on the front and rear bottom corners of the wine cellar.
- Your wine cellar is designed for free-standing installation only. It is not designed for built-in application.

Use of Extension Cord

- Avoid the use of an extension cord because of potential safety hazards under certain conditions. If it is necessary to use an extension cord, use only a 3-wire extension cord that has a plug with 2 round pins and 1 slot and an outlet with 2 slots and 1 round pin that will accept the plug. The marked rating of the extension cord must be equal to or greater than the electrical rating of the appliance.

Initial Setup

Once you have plugged the unit into an electrical outlet, let the unit run for at least 30 minutes to acclimatize itself before making any adjustments. During this time, depending on the internal temperature, the red or white wine light will stay on for the upper compartment and red or white wine light will stay on for the lower compartment. The LED display will show the current internal temperature.

.....Control Panel.....

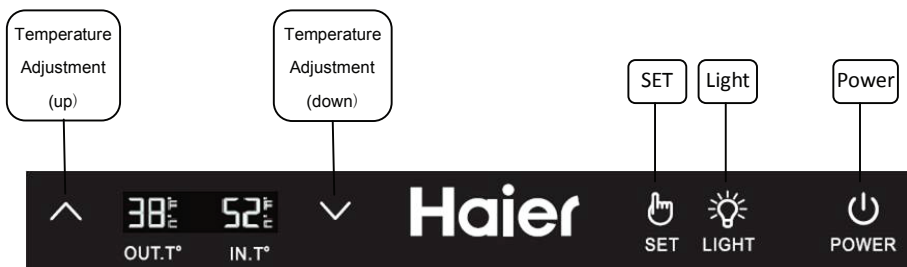





The temperature range of display panel is 5~20°C (41~68°F) .

The default setting temperature is 12°C (54°F) .

You can set the temperature according to your wine storage requirements.

1. Temperature Adjustments

To set the temperature hold the  button for about 3 seconds. Then the temperature display of IN.T° flashes . Press the  or  button to increase or decrease the temperature setting. Once the desired temperature is attained, press the  button.

2. Interior Light

Compliment the look of your collection, a soft light has been built into the wine cellar.

Simply push the  button and the light comes on, push again for off.

When door is open the light will go on. Upon closing the door, light will go off.

3. “°F/°C” Conversion

Press and hold  for 3 seconds, the displayed temperature in Fahrenheit degree and °F character will convert to temperature in Celsius degree and “°C” character.

Press and hold  for 3 seconds again, the temperature in Celsius degree and “°C” character will convert to temperature in Fahrenheit degree and “°F” character.

4. Door opening alarm

In case the door is kept open for over 1 min, buzzer will be beeping to give an alarm till the door is closed or any key on display panel can be operated and then the buzzer will stop beeping.

5. Temperature Power-Off Memory

In case of a power outage, the cellar will automatically save the set temperature. After power recovery, it will run based on the temperature set before the power outage while other functions will return to the default status.

6. Power

Holding the  key for 3 seconds, the main power will turn off (power for all electrical devices inside will be cut off and the whole appliance will be in standby).

If the device is off, the power can be turned on by holding the  key for 3 seconds, and then all icons on the display screen will turn on.

Precautions for Use of Wine Cellar

Do not place too much wine in the cellar so as not to exceed the bearing capacity of the wine shelves. Do not place more than three layers of wine on each shelf. The number of wine bottles should not exceed three layers on each shelf, **and** the bearing capacity of the wine shelves should not exceed 35kg.

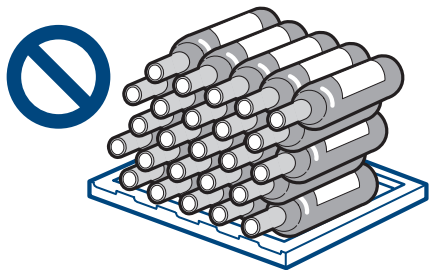

Before placing the bottles inside the wine cellar, confirm whether or not the wine shelves are completely stable.

In addition, confirm whether or not any bottle protrudes from the shelves in order to prevent bottles hitting the glass door upon closing.

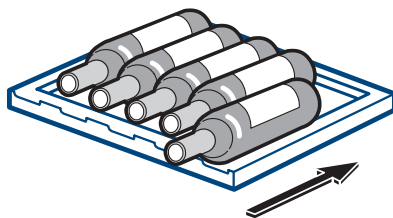

Automatic Defrosting

This appliance has an automatic defrosting function.

During use, ensure that the drainage hole is unblocked so

as to force defrosting water to flow smoothly through

the drainage hole into the water receiver inside the cellar cabin.

Regularly clean water **tank** at the bottom of the compartments; use a dry cloth to absorb water inside the water **tank** and wipe down them (clean them every three months as suggested).

Air exchange with activated carbon filter

The way in which wines continue to mature depends on the ambient conditions. The quality of the air is therefore decisive for preserving the wine. An activated carbon filter has been fitted in the lower area of the rear wall of the appliance to ensure that the air through put remains at an optimum quality.



We recommend that you replace the filter once a year. Filters can be obtained from your dealer.

Changing the filter:

Take the filter by the handle. Turn it to the left and remove.

Inserting the filter:

Insert with the handle in a vertical position. Turn it to the right and insert.



Shelving

- The shelves are designed for appearance and easy cleaning. Larger bottles or Magnums can be more easily accommodated at the cross shelves at the bottom of the cellar.
- There are some shelves for easy storage and removal of your wine.

Normal Operating Sounds You May Hear

- Water flowing sound or slight vibrations that are the result of the refrigerant circulating through the cooling coils.
- The compressor will click when it cycles on and off.

Cleaning and Maintenance

Warning: To avoid electric shock always unplug your wine cellar before cleaning. Ignoring this warning may result in death or injury.

Caution: Before using cleaning products, always read and follow manufacturer's instructions and warnings to avoid personal injury or product damage.

General:

- Prepare a cleaning solution of 3-4 tablespoons of baking soda mixed with warm water. Use sponge or soft cloth, dampened with the cleaning solution, to wipe down your wine cellar.
- Rinse with clean warm water and dry with a soft cloth.
- Do not use harsh chemicals, abrasives, ammonia, chlorine bleach, concentrated detergents, solvents or metal scouring pads. SOME of these chemicals may dissolve, damage and/or discolor your wine cellar.

Door Gaskets:

- Clean door gaskets every three months. Gaskets must be kept clean and pliable to assure a proper seal.
- Petroleum jelly applied lightly on the hinge side of gaskets will keep the gasket pliable and assure a good seal.

Wine Shelf:

If the wine shelf was accidentally sprinkled with wine or water droplets, please use 300-400 sandpaper to polish, then use soft cloth to wipe down the sawdust. Do not use towel or soft cloth with water.

Power Interruptions

- Occasionally there may be power interruptions due to thunderstorms or other causes. Remove the power cord from AC outlet when a power outage occurs. When power has been restored, replug power cord to AC outlet.

Vacation and Moving Care

- For long vacations or absences, unplug the wine cellar and clean the wine cellar and door gaskets. Leave doors open, so air can circulate inside.
- When moving always move the wine cellar vertically. Do not move with the unit lying down, as possible damage to the sealed system could occur.

Note: After moving, wait for 24 hours before plugging in the wine cellar.

Wine Cellar Does Not Operate:

- Check if wine cellar is plugged in.
- Check if there is power in the AC outlet, by checking the circuit breaker.

Wine appears too warm:

- Frequent door openings.
- Allow time for recently added wine to reach desired temperature.
- Check gaskets for proper seal.
- Please contact the service agent to clean condenser coils.
- Adjust temperature control to colder setting.

Wine temperature is too cold:

- If temperature control setting is too cold, adjust to a warmer setting.

Wine cellar runs too frequently:

- This may be normal to maintain constant temperature during high temperature and humid days.
- Doors may have been opened frequently or for an extended period of time.
- Please contact the service agent to clean condenser coils.
- Check gasket for proper seal.
- Check to see if doors are completely closed.

Moisture build up on interior or exterior of the wine cellar:

- This is normal during high humidity periods.
- Prolonged or frequent door openings.
- Check door gaskets for proper seal.

Wine cellar door does not shut properly:

- Level the wine cellar.
- Check for blockages e.g. wine bottles, shelves.



Do not dispose of electrical appliances as unsorted municipal waste, use separate collection facilities. Contact your local government for information regarding the collection systems available. If electrical appliances are disposed of in landfills or dumps, hazardous substances can leak into the groundwater and get into the food chain, damaging your health and well-being. When replacing old appliances with new ones, the retailer is legally obligated to take back your old appliance for disposals at least free of charge.

Technical Data

Model	Climate Type	Electric Shock Resistance Type	Available Capacity (l)	Rated Voltage (V)	Rated Frequency (Hz)	Input Power (W)
WS105GA	SN-ST	I	210	220-240	50	100
WS171GA	SN-ST	I	360	220-240	50	100
HWS116GAE	SN-ST	I	220	220-240	50	100
HWS188GAE	SN-ST	I	385	220-240	50	100
Temperature Range (°C)	Refrigerant (R600a) (g)	Supply Cord Connection Mode	Weight (kg)	Noise (Acoustic Power Level) dB (A)	Overall Dimension (Depth × Width × Height) (mm)	
5-20	45	Y	71	38	639×595×1,265	
5-20	75	Y	92	38	639×595×1,850	
5-20	45	Y	71	38	639×595×1,265	
5-20	75	Y	92	38	639×595×1,850	

EN

Remarks:

1. According to international standards, if the climate is an SN-ST type, the ambient temperature for use of the wine cellar ranges between 10°C and 38°C.
2. "Noise (acoustic power level)" marked in the technical data refers to a situation in which the semi-anechoic room is set up as thick as specified according to national standards, in the case of an empty wine cellar, a resilient rubber cushion as thick as 5 mm to 6 mm is placed inside. It can run for at least 30 minutes after the door is closed. A test will be conducted after stable running (excluding startup and shutdown). Ground noise will be tested at 1 m from the front, rear, left and right surfaces of the wine cellar respectively.
During use, it is normal that the actual noise is different from the marked noise due to the effects of the type of wine stored in the wine cellar, ambient noise, door opening and closing, compressor startup and shutdown, etc.

Packing List

This appliance is being developed continuously. We reserve the right to change the components of the wine cellar without notice.

Quantity	Name	User Guide	Information Kit	Small Wooden Shelf	Wooden Shelf	Key
	WS105GA	1	1	1	3	2
	WS171GA	1	1	1	5	2
	HWS116GAE	1	1	0	4	2
	HWS188GAE	1	1	0	7	2

Nomi dei componenti della cantina

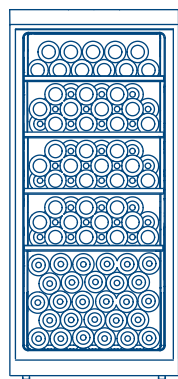
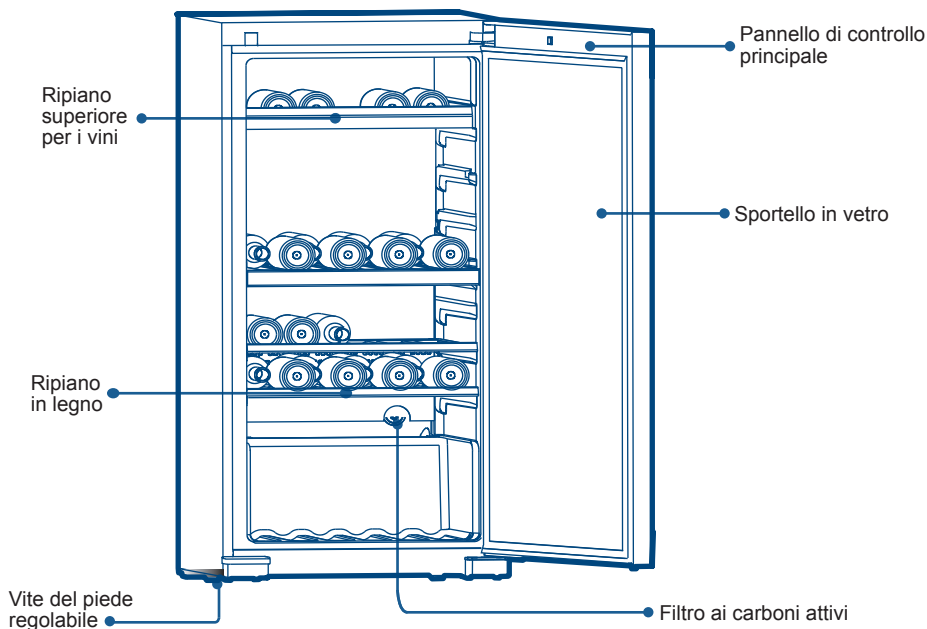

WS105GA
(capacità:
105 bottiglie)

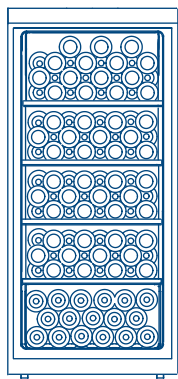

HWS116GAE
(capacità:
116 bottiglie)

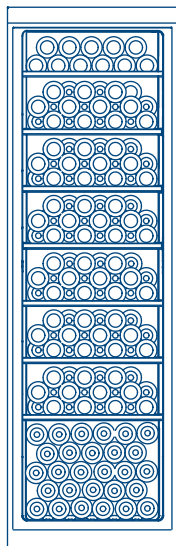

WS171GA
(capacità:
171 bottiglie)

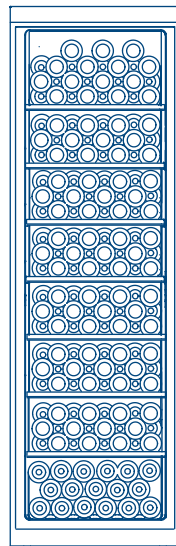

HWS188GAE
(capacità:
188 bottiglie)

	Pagina
MISURE DI SICUREZZA IMPORTANTI	16
Installazione della cantina	17
Disimballaggio della cantina per vini	17
Messa in piano della cantina per vini	17
Circolazione adeguata dell'aria	17
Requisiti elettrici	18
Limitazioni per l'installazione.....	18
Utilizzo di cavi di prolunga.....	18
Configurazione iniziale.....	18
Introduzione alle funzioni fondamentali dell'apparecchio	19
1.Regolazioni della temperatura.....	19
2.Luce interna	19
3.Conversione "°F/°C"	19
4.Allarme apertura porta	20
5.Memoria di spegnimento temperatura.....	20
6.Potenza	20
Precauzioni per l'uso della cantina.....	21
Sbrinamento automatico.....	21
Ripiani.....	22
Rumori durante il funzionamento	22
Pulizia e manutenzione corrette della cantina per vini	23
Risoluzione dei problemi	24
Dati tecnici	25
Lista di imballaggio	25

Questo apparecchio è concepito per essere utilizzato esclusivamente per la conservazione del vino.

Durante l'utilizzo dell'apparecchio, seguire sempre le precauzioni di sicurezza basilari, tra cui:

1. **Leggere tutte le istruzioni prima di utilizzare l'apparecchio.**
2. Utilizzare l'apparecchio solo per lo scopo previsto, in base a quanto descritto nella presente guida relativa all'utilizzo e alla manutenzione.
3. Prima dell'utilizzo, la cantina per vini deve essere accuratamente installata in conformità alle istruzioni di installazione fornite. Vedere le istruzioni sulla messa a terra nella sezione relativa all'installazione.
4. L'apparecchio è destinato esclusivamente all'uso domestico. Se utilizzato per scopi industriali o commerciali, assicurarsi di osservare le normative in materia. L'apparecchio può essere utilizzato da bambini di età superiore a 8 anni e da persone con capacità fisiche, sensoriali o mentali ridotte, oppure con mancanza di esperienza e conoscenza, solo se sorvegliati o se adeguatamente istruiti in merito all'utilizzo sicuro dell'apparecchio e agli eventuali rischi connessi. Non lasciare che i bambini giochino con l'apparecchio. Le operazioni di pulizia e di manutenzione non dovranno essere volte da bambini senza la supervisione di un adulto.
5. Posizionare l'apparecchio in modo che la spina sia facilmente accessibile.
6. Se il cavo di alimentazione è danneggiato, contattare il produttore, un tecnico dell'assistenza o un'altra persona qualificata per la sostituzione, al fine di evitare rischi.
7. Mantenere libere da ostruzioni le aperture di ventilazione nell'involucro dell'apparecchio o nella struttura a incasso.
8. Non utilizzare nessuno strumento per accelerare il processo di sbrinamento, ad eccezione di quelli consigliati dal produttore.
9. Non danneggiare il circuito del refrigeratore.
10. Non utilizzare apparecchi elettrici nei vani di conservazione degli alimenti, ad eccezione di quelli di tipo consigliato dal produttore.
11. In caso di danneggiamento, la spia deve essere sostituita dal produttore, da un tecnico dell'assistenza o da un'altra persona qualificata per la sostituzione, al fine di evitare rischi.
12. Questo apparecchio è concepito per essere utilizzato esclusivamente per la conservazione del vino.
13. **Rischio di intrappolamento bambini.** Prima di disfarsi di una vecchia cantina per vini, è opportuno rimuovere gli sportelli. Non rimuovere i ripiani per evitare che i bambini possano introdursi all'interno.
14. Non conservare sostanze esplosive come bombolette di aerosol con propellente infiammabile in questo prodotto.

Disimballaggio della cantina per vini

1. Rimuovere tutto il materiale di imballaggio, inclusa la base in schiuma e il nastro adesivo che fissa gli accessori all'interno e all'esterno.
2. Ispezionare e rimuovere eventuali rimanenze dell'imballaggio o di nastro e qualsiasi materiale stampato prima dell'accensione della cantina.

Messa in piano della cantina per vini

- La cantina è dotata di quattro piedini per la messa in piano, posizionati agli angoli anteriori e posteriori. Una volta stabilita la posizione definitiva, effettuare la messa in piano.
- I piedini possono essere regolati, ruotandoli in senso orario per alzare la cantina e in senso antiorario per abbassarla. L'estensione completa dei piedini agevola la chiusura e l'apertura dello sportello.

Circolazione adeguata dell'aria

- Per garantire il funzionamento ottimale della cantina, è necessario installare l'apparecchio in una posizione che consenta un'adeguata circolazione dell'aria e in cui siano presenti i collegamenti elettrici e l'impianto idraulico corretti.
- Spazio libero consigliato attorno alla cantina:
Lati 100 mm
Piano superiore..... 100 mm
Retro 100 mm
- Non sovraccaricare la cantina per consentire un corretto raffreddamento del vino.

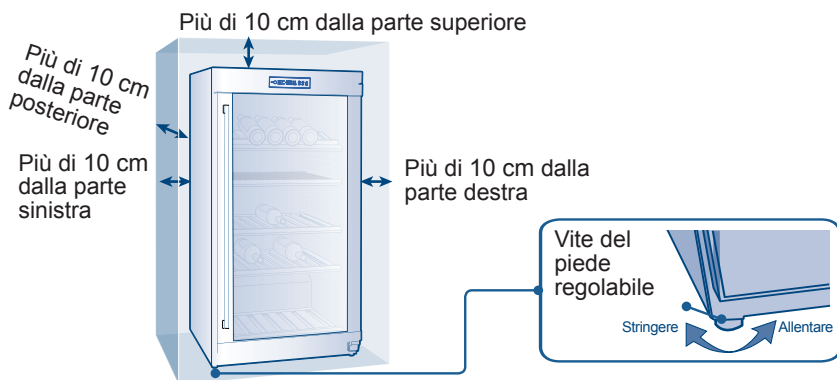

Nota: se, per qualche motivo, la cantina è stata inclinata, attendere 24 ore prima di collegarla all'alimentazione.

Requisiti elettrici

- Verificare la presenza di una presa di corrente idonea (220-240 V, 15 amp) con messa a terra corretta, per l'alimentazione della cantina.
- Evitare l'utilizzo di adattatori tripolari o l'adattamento a una presa bipolare eliminando il polo della messa a terra. Si tratta di un'operazione pericolosa poiché elimina la messa a terra necessaria per la cantina, con conseguente pericolo di scosse elettriche.

Limitazioni per l'installazione

- Non installare la cantina in luoghi non adeguatamente isolati o riscaldati, ad esempio nei garage. La cantina non è predisposta per il funzionamento a temperature inferiori ai 10°C.
- Scegliere una posizione idonea, con una superficie solida e piana, non esposta alla luce diretta del sole e lontana da fonti di calore, come radiatori, riscaldatori a zoccolo, apparecchiature per la cucina ecc. Eventuali dislivelli del pavimento possono essere compensati regolando i piedini posizionati agli angoli anteriori e posteriori della cantina.
- La cantina è progettata per essere installata solo autonomamente e non in strutture a incasso.

Utilizzo di cavi di prolunga

- Evitare l'utilizzo di cavi di prolunga che, in alcune condizioni, possono causare potenziali rischi per la sicurezza. Se è necessario utilizzare un cavo di prolunga, utilizzare solo un cavo di prolunga trifase con spina di tipo europeo (2 terminali e un foro) e una presa apposita in grado di accettare la presa. La tensione elettrica del cavo deve essere uguale o superiore a quella indicata per l'apparecchio.

Configurazione iniziale

Dopo aver collegato l'unità a una presa elettrica, lasciarla in funzione per almeno 30 minuti per stabilizzare la temperatura, prima di procedere con le regolazioni desiderate. Durante tale intervallo di tempo, a seconda della temperatura interna, la luce dei vini rossi o bianchi resterà accesa per lo scomparto superiore e l'altra resterà accesa per lo scomparto inferiore. Sul display LED verrà visualizzata la temperatura interna corrente.

.....Pannello di controllo.....







La gamma di temperatura del pannello del display è 5~20°C (41~68°F) .

La temperatura di impostazione predefinita è di 12°C (54°F) .

Sarà possibile impostare la temperatura a seconda dei propri requisiti per la conservazione del vino.

1. Regolazioni della temperatura

Per impostare la temperatura tenere premuto il  pulsante per circa 3 secondi. Quindi il display della temperatura di IN.T° lampeggia. Premere il pulsante  o  per aumentare o ridurre l'impostazione di temperatura. Dopo aver raggiunto la temperatura desiderata, premere il pulsante .

2. Luce interna

A completamento della vostra collezione, abbiamo aggiunto una luce tenue nella cantinetta dei vini. Basta premere il pulsante  e si accende la luce, premere nuovamente per spegnerla. Quando la porta è aperta la luce si accende.

Alla chiusura della porta la luce si spegne.

3. Conversione “°F/°C”

Premere e tenere premuto  per 3 secondi, la temperatura visualizzata in Fahrenheit e il carattere °F convertiranno la temperatura in gradi Celsius insieme al carattere °C.

Premere e tenere premuto nuovamente  per 3 secondi; la temperatura in gradi Celsius e il carattere °C convertiranno la temperatura in gradi Fahrenheit insieme al carattere °F.



4. Allarme apertura porta

Qualora la porta venga tenuta aperta per più di 1 minuto, il cicalino continuerà a emettere dei bip come allarme fino a che non verrà chiusa la porta o qualsiasi tasto sul pannello display non potrà essere usato e poi il cicalino smetterà di fare bip.

5. Memoria di spegnimento temperatura

In caso di black-out la cantinetta salva in modo automatico la temperatura impostata. Dopo il ripristino della corrente, funzionerà sulla base della temperatura impostata prima del black-out mentre le altre funzioni tornando allo stato predefinito.

6. Potenza

Tenendo premuto il tasto  per 3 secondi, l'alimentazione principale si spegne (l'alimentazione per tutti i dispositivi interni verrà disattivata e il dispositivo sarà in standby). Se il dispositivo è spento, l'alimentazione potrà essere attivata tenendo premuto il tasto  per 3 secondi, e poi tutte le icone sulla schermata del display si accendono.

Precauzioni per l'uso della cantina

Non depositare nella cantina quantità di vino troppo elevate, in modo da non superare la capacità di portata dei ripiani. Non collocare più di tre file di vini su ciascun ripiano. Non posizionare più di tre livelli di bottiglie su ogni ripiano; il peso massimo consentito su ogni portabottiglie è di 35 kg.

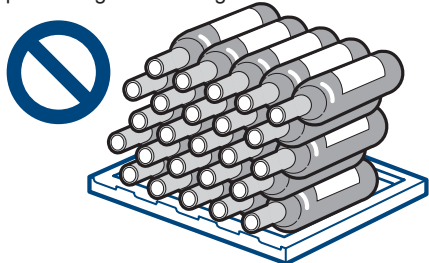

Prima di posizionare le bottiglie nella cantina, verificare che i ripiani siano completamente stabili.

Inoltre, verificare che dai ripiani non sporga alcuna bottiglia per evitare che lo sportello di vetro vi sbatta contro durante la chiusura.

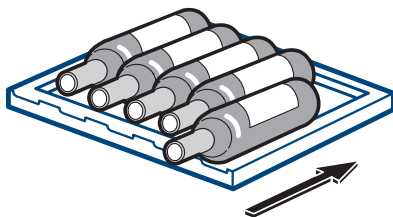

Sbrinamento automatico

Questo apparecchio è dotato di funzione di scongelamento automatico. Durante l'uso, verificare che tale foro non sia otturato, in modo da consentire all'acqua di sbrinamento di fluire correttamente nell'apposita vaschetta della cantina.

Pulire con regolarità le vaschette per la raccolta dell'acqua nella parte posteriore degli scomparti superiore e inferiore. Utilizzare un panno asciutto per assorbire l'acqua presente nelle vaschette (si consiglia di effettuare la pulizia ogni tre mesi).

Ricambio di aria con il filtro ai carboni attivi

La maturazione del vino dipende dalle condizioni ambientali. Pertanto, la qualità dell'aria è decisiva per preservare la qualità dei vini riposti nella cantina. In basso, sulla parete posteriore dell'apparecchio, è installato un filtro ai carboni attivi che consente di ottenere una qualità dell'aria sempre ottimale.



ATTENZIONE!

Si consiglia di sostituire tale filtro una volta all'anno, richiedendolo al proprio rivenditore.

Cambio del filtro:

Prendere il filtro dalla maniglia. Svitarlo verso sinistra e rimuoverlo.

Inserimento del filtro:

Inserirlo con la maniglia in posizione verticale. Avvitarlo verso destra e inserirlo.



Ripiani

- I ripiani sono progettati per una presentazione ottimale e una facile pulizia. Le bottiglie più grandi o Magnum possono essere sistemate più facilmente sui ripiani orizzontali in basso.
- Alcuni ripiani consentono di sistemare e rimuovere le bottiglie più facilmente.

Rumori durante il funzionamento

- Gorgoglio dell'acqua o leggere vibrazioni causate dalla circolazione del liquido attraverso la serpentina di raffreddamento.
- Il controllo del termostato emette un "clic" quando si accende e si spegne.

Pulizia e manutenzione

Attenzione: per evitare scosse elettriche, scollegare sempre il cavo di alimentazione della cantina prima delle operazioni di pulizia. Il mancato rispetto di tale avvertenza può causare lesioni gravi o morte.

Attenzione: prima di utilizzare prodotti per la pulizia, leggere e attenersi sempre alle istruzioni e alle avvertenze fornite dal produttore al fine di evitare lesioni alle persone o danni al prodotto.

Informazioni generali:

- Preparare una soluzione detergente sciogliendo 3-4 cucchiaini di bicarbonato di sodio in acqua calda. Utilizzare una spugna o un panno morbido inumiditi con la soluzione per detergere la cantina.
- Risciacquare con acqua calda pulita e asciugare con un panno morbido.
- Non utilizzare sostanze chimiche, abrasivi, ammoniaca, candeggina, detersivi concentrati, solventi o spugnette metalliche. ALCUNI prodotti chimici potrebbero dissolversi e danneggiare o scolorire la cantina.

Guarnizioni dello sportello:

- pulire le guarnizioni dello sportello ogni tre mesi, seguendo le istruzioni generali. Le guarnizioni devono essere mantenute pulite e flessibili per garantire la perfetta aderenza.
- Una leggera applicazione di vasellina sulla cerniera delle guarnizioni aiuterà a mantenerle flessibili e garantire una buona aderenza.

Portabottiglie: se il portabottiglie viene accidentalmente bagnato da gocce d'acqua o vino, utilizzare della carta vetrata da 300-400 per pulire, quindi utilizzare un panno morbido per rimuovere la segatura. Non utilizzare un asciugamano o un panno morbido con acqua.

Interruzioni di corrente

- Interruzioni di corrente occasionali possono verificarsi a causa di temporali o altri motivi. Rimuovere il cavo di alimentazione dalla presa CA in caso di interruzione della corrente elettrica. Una volta che la corrente elettrica è stata ripristinata, reinserire il cavo di alimentazione alla presa CA.

Manutenzione in caso di vacanze e trasporti

- In caso di periodi di assenza prolungati, scollegare la spina e pulire la cantina e le guarnizioni dello sportello seguendo le istruzioni indicate nella sezione relativa alla pulizia generale. Lasciare gli sportelli aperti per consentire la circolazione dell'aria all'interno dell'apparecchio.
- Per il trasporto dell'apparecchio, mantenere la cantina sempre in posizione verticale. Non trasportare la cantina in posizione orizzontale poiché potrebbero verificarsi danni al sistema di sigillatura.

Nota: dopo il trasporto, attendere 24 ore prima di ricollegare il cavo di alimentazione dell'apparecchio.

La cantina non funziona:

- Verificare il collegamento del cavo di alimentazione.
- Verificare il funzionamento della presa CA controllando l'interruttore differenziale.

Vino troppo caldo:

- Aperture frequenti dello sportello.
- È opportuno attendere affinché il vino appena inserito raggiunga la temperatura desiderata.
- Controllare che le guarnizioni siano perfettamente aderenti.
- Pulire la bobina del condensatore.
- Regolare la temperatura su un valore più basso.

Vino troppo freddo:

- Se la temperatura è impostata su un valore troppo basso, aumentare il valore.

La cantina si attiva troppo frequentemente.

- Tale condizione potrebbe essere normale per mantenere la temperatura costante in giornate molto calde e umide.
- Sportelli aperti troppo di frequente e per lungo tempo.
- Pulire la bobina del condensatore.
- Verificare che le guarnizioni siano perfettamente aderenti.
- Verificare che gli sportelli siano completamente chiusi.

Formazione di condensa sulla superficie interna o esterna della cantina:

- Non è insolito in periodi molto umidi.
- Aperture frequenti o prolungate dello sportello.
- Verificare che le guarnizioni dello sportello siano perfettamente aderenti.

Lo sportello della cantina non si chiude correttamente.

- Controllare la messa in piano della cantina.
- Verificare la presenza di eventuali oggetti che impediscono la chiusura, come bottiglie e ripiani.



Non smaltire gli elettrodomestici come rifiuti urbani indifferenziati; utilizzare impianti per la raccolta differenziata. Contattare le autorità locali per informazioni sui sistemi di raccolta disponibili. Se gli elettrodomestici vengono smaltiti in discarica, potrebbero fuoriuscire sostanze pericolose che, disperse nell'ambiente, possono entrare nella catena alimentare, provocando danni alla salute. Quando si sostituisce un vecchio elettrodomestico con uno nuovo, il rivenditore è obbligato a farsi carico gratuitamente dello smaltimento del vecchio elettrodomestico.

Dati tecnici

Modello	Tipo di clima	Tipo di resistenza alle scosse elettriche	Capacità disponibile (l)	Tensione nominale (V)	Frequenza nominale (Hz)	Alimentazione (W)
WS105GA	SN~ST	I	210	220-240	50	100
WS171GA	SN~ST	I	360	220-240	50	100
HWS116GAE	SN~ST	I	220	220-240	50	100
HWS188GAE	SN~ST	I	385	220-240	50	100

Intervallo di temperatura (°C)	Refrigerante (R600a) (g)	Modalità di collegamento cavo di alimentazione	Peso (kg)	Livello di rumore (livello di potenza sonora) dB (A)	Dimensioni generali (Profondità × Larghezza × Altezza) (mm)
5-20	45	Y	71	38	639×595×1,265
5-20	75	Y	92	38	639×595×1,850
5-20	45	Y	71	38	639×595×1,265
5-20	75	Y	92	38	639×595×1,850

Importante:

- In base agli standard internazionali, se il clima è di tipo SN-ST, la temperatura ambientale per l'uso della cantina è compresa in un intervallo da 10 °C e 38 °C.
- "Il livello di rumore (livello di potenza sonora)" indicato nei dati tecnici si riferisce all'installazione in un ambiente con eco ridotta, impostato come specifico in base agli standard internazionali, a una cantina vuota, dotata di un cuscinetto di gomma resistente di spessore compreso tra 5 e 6 mm. Il livello di rumore viene misurato per almeno 30 minuti dopo la chiusura dello sportello. Durante il normale funzionamento verrà eseguito un test (escluse le fasi di accensione e spegnimento). Il livello di rumore del pavimento verrà testato a 1 m dalle superfici frontale, posteriore, sinistra e destra della cantina. Durante l'uso, è normale che il rumore effettivo differisca dal rumore rilevato, a causa degli effetti del tipo di vino conservato nella cantina, al rumore ambientale, all'apertura e alla chiusura dello sportello, all'accensione e allo spegnimento del compressore e così via.

Lista di imballaggio

L'impegno per migliorare questo apparecchio è costante. Pertanto il produttore si riserva il diritto di modificarne i componenti senza alcun preavviso.

Quantità	Nome	Guida per l'utente	Kit informazioni	Piccolo ripiano in legno	Ripiano in legno	Chiave
Modello prodotto						
WS105GA		1	1	1	3	2
WS171GA		1	1	1	5	2
HWS116GAE		1	1	0	4	2
HWS188GAE		1	1	0	7	2

Nombres de componentes de la bodega

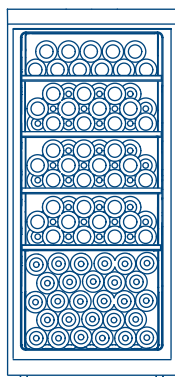
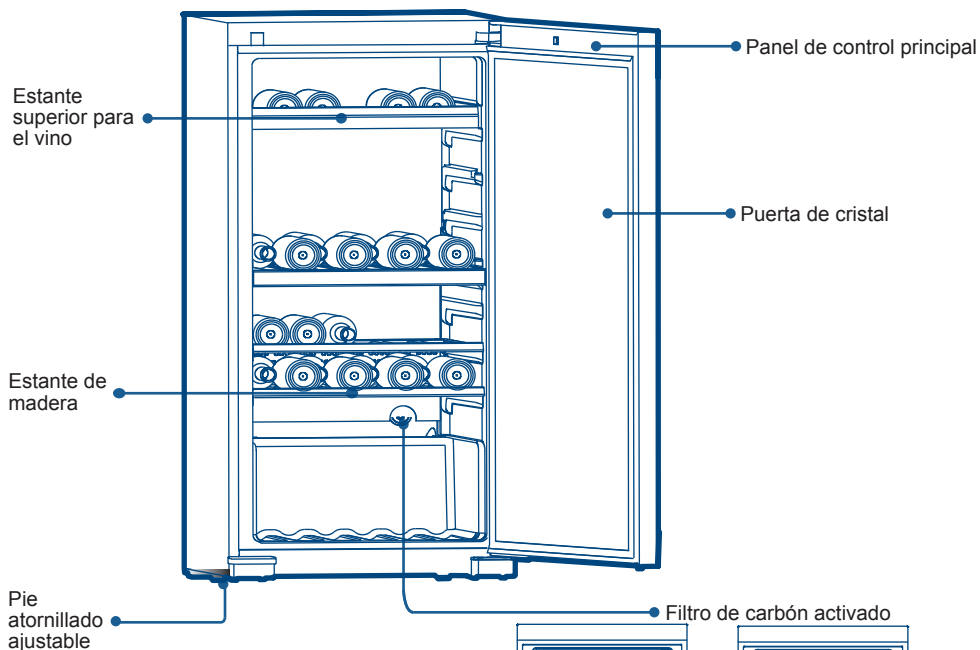

WS105GA
(Capacidad para 105 botellas)

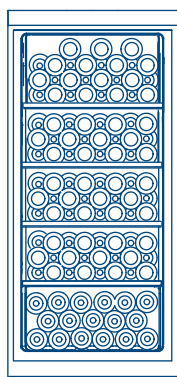

HWS116GAE
(Capacidad para 116 botellas)

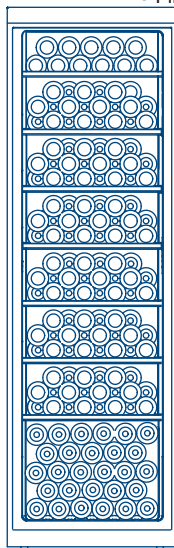

WS171GA
(Capacidad para 171 botellas)

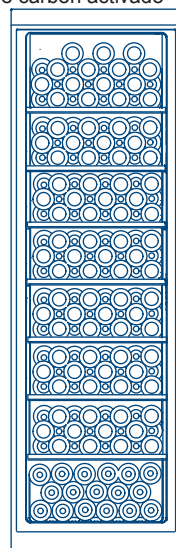

HWS188GAE
(Capacidad para 188 botellas)

	Página
ADVERTENCIAS DE SEGURIDAD.....	28
Instalación de la bodega.....	29
Desembalaje de la bodega	29
Nivelación de la bodega	29
Ventilación.....	29
Requisitos eléctricos	30
Limitaciones de la instalación.....	30
Uso de la regleta de extensión	30
Configuración inicial.....	30
Introducción a las funciones principales del aparato.....	31
1.Ajustes de temperatura	31
2.Luz interna	31
3.Conversión de “°F/°C”.....	31
4.Alarma de puerta abierta	32
5.Memoria de apagado de la temperatura	32
6.Potencia	32
Precauciones de uso de la bodega.....	33
Desescarchado automático	33
Estantes.....	34
Ruidos de funcionamiento normales	34
Cuidado y limpieza de la bodega	35
Solución de problemas.....	36
Datos técnicos•Lista del paquete.....	37

ADVERTENCIAS DE SEGURIDAD

El uso previsto de este electrodoméstico es el almacenamiento de vino. Asegúrese de tomar las debidas precauciones de seguridad antes de utilizar el aparato:

1. **Lea estas instrucciones con detenimiento antes de utilizar la bodega por primera vez.**
2. Utilice este aparato sólo para el uso que se describe en esta guía de uso y mantenimiento.
3. Instale la bodega siguiendo las instrucciones de instalación proporcionadas antes de utilizar el producto. Consulte las instrucciones de conexión enumeradas en la sección dedicada a la instalación.
4. Este producto está diseñado exclusivamente para uso doméstico. En caso de utilizarlo con fines comerciales o industriales, asegúrese de cumplir con las normativas y regulaciones pertinentes. Este aparato puede ser utilizado por niños de 8 años en adelante y por personas con capacidad física, psíquica o sensorial reducida, o bien, faltas de experiencia y conocimiento si se realiza bajo supervisión o se les ha dado instrucciones acerca del uso del aparato de forma segura y comprenden los riesgos que entraña. Los niños no deben jugar con el aparato. La limpieza y el mantenimiento por parte del usuario no será llevada a cabo por niños sin supervisión.
5. El aparato debe situarse de manera que el enchufe quede accesible.
6. Si el cable de alimentación se daña, deberá sustituirlo el fabricante, un agente del servicio técnico o personal cualificado similar, para evitar que pueda ocurrir un accidente.
7. Mantenga las aperturas de ventilación libres de obstrucciones en el recinto donde esté colocado el aparato o en la estructura donde esté encastrado.
8. No intente acelerar el proceso de descongelación haciendo uso de un dispositivo mecánico ni por ningún otro medio que no sea el que recomienda el fabricante exclusivamente.
9. No dañe el circuito refrigerante.
10. No utilice aparatos eléctricos en el interior de los compartimentos de almacenamiento de alimentos del aparato, salvo que sean del tipo recomendado por el fabricante.
11. Si la iluminación sufre algún daño, deberá sustituirla el fabricante, un agente del servicio técnico o personal cualificado similar, para evitar que pueda ocurrir un accidente.
12. El uso previsto de este electrodoméstico es el almacenamiento de vino.
13. Evite que los menores se queden atrapados en el aparato. Antes de deshacerse de su antigua bodega, retire las puertas. Coloque los estantes de la misma en un lugar seguro para evitar que los menores puedan introducirse dentro del aparato.
14. No almacene sustancias explosivas como latas de aerosoles con propelente inflamable dentro del aparato.

Desembalaje de la bodega

1. Retire todo el material de embalaje. Retire la base de espuma y la cinta adhesiva que sujeta los accesorios interiores y exteriores de la bodega.
2. Revise y elimine cualquier resto de embalaje, cinta o materiales impresos antes de conectar la bodega.

Nivelación de la bodega

- La bodega cuenta con cuatro patas de nivelación ubicadas en las esquinas delanteras y traseras del aparato. Coloque la bodega en el lugar adecuado y, a continuación, proceda a su nivelación.
- Si desea ajustar las patas de nivelación, gírelas en el sentido de las agujas del reloj para subir la bodega o en dirección contraria para bajarla. La puerta de la bodega se cerrará con más facilidad cuando se hayan extendido las patas de nivelación.

Ventilación

- Si desea que su bodega funcione con la máxima eficacia, debe instalarla en un lugar que garantice la circulación de aire sin obstáculos y cerca de conexiones eléctricas y tuberías.
- Se recomienda dejar los siguientes espacios mínimos alrededor de la bodega:
Laterales 100 mm
Parte superior 100 mm
Parte trasera 100 mm
- Si desea que el sistema de refrigeración funcione correctamente, no sobrecargue la bodega.

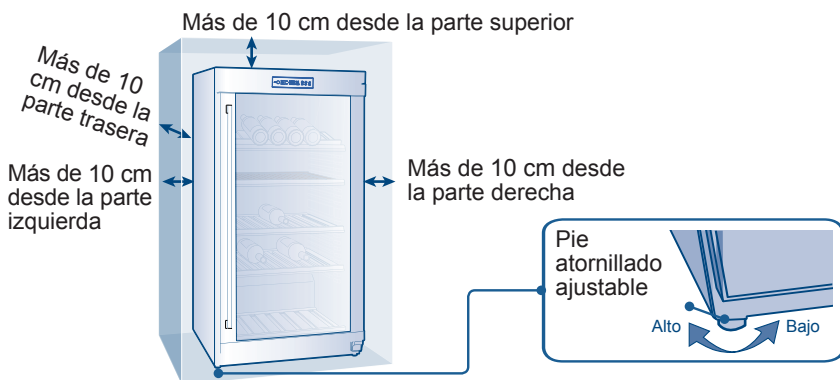

Nota: si la bodega se ha inclinado por cualquier motivo, espere 24 horas antes de volver a conectarla.

Requisitos eléctricos

- Compruebe que dispone de una toma de corriente (220 - 240 V, enchufe de 15 A) y una toma de tierra adecuadas antes de encender la bodega.
- Evite utilizar ladrones de tres enchufes o cortar la tercera toma de tierra para adaptar una toma de dos enchufes. Es una práctica muy peligrosa ya que no proporciona la toma de tierra que necesita la bodega y podría causar una descarga eléctrica.

Limitaciones de la instalación

- No instale la bodega en lugares que no se encuentren convenientemente aislados o climatizados, por ejemplo un garaje, etc. La bodega no ha sido diseñada para funcionar si la temperatura ambiente es inferior a 10 °C.
- Seleccione una ubicación adecuada para la bodega y sitúela en una superficie plana resistente que se encuentre protegida de la radiación solar directa o de las fuentes de calor, por ejemplo radiadores, calentadores, aparatos de cocina, etc. Puede corregir cualquier desnivelación del suelo gracias a las patas de nivelación ubicadas en las esquinas delanteras y traseras de la bodega.
- La bodega ha sido diseñada exclusivamente para una instalación independiente. No ha sido diseñada para integrarse en otras aplicaciones.

Uso de la regleta de extensión

- Evite el uso de regletas de extensión ya que pueden representar un riesgo para la salud en determinadas condiciones. Si necesita utilizar una regleta de extensión, utilice sólo una que disponga de toma de tierra y que sea adecuada para el enchufe del aparato. La capacidad de la regleta de extensión debe ser igual o superior a la capacidad eléctrica del aparato.

Configuración inicial

Cuando haya conectado la unidad a una toma de corriente, déjela funcionar durante al menos 30 minutos para que se aclimate antes de realizar los ajustes necesarios. Durante este tiempo, en función de la temperatura interior, la luz de vino tinto o blanco permanecerá encendida para el compartimento superior y el compartimento inferior. El indicador LED mostrará la temperatura interna actual.

.....Panel de control.....







El rango de temperatura del panel es 5~20 °C (41~68 °F) .

La temperatura de ajuste predeterminada es 12 °C (54 °F) .

Usted puede fijar la temperatura según sus requisitos del almacenaje del vino.

1. Ajustes de temperatura

Para ajustar la temperatura, mantenga pulsado el botón  durante unos 3 segundos. A continuación, la indicación de temperatura de IN.T ° parpadeará . Pulse el botón  o  para aumentar o disminuir el ajuste de temperatura. Una vez alcanzada la temperatura deseada, pulse el botón .



2. Luz interna

Elogie el aspecto de su colección, una luz suave se ha construido en la cava de vinos.

Solo pulse el botón  para encender la luz, pulse de nuevo para apagarla.

Cuando la puerta está abierta, la luz se encenderá. Al cerrar la puerta, la luz se apagará.

3. Conversión de “°F/°C”

Pulse y mantenga pulsado  durante 3 segundos, la temperatura mostrada en grados Fahrenheit y el símbolo ° F se convertirá a la temperatura en grados Celsius y el símbolo “° C”. Pulse y mantenga pulsado  durante 3 segundos, la temperatura mostrada en grados Celsius y el símbolo “° C” carácter se convertirá a la temperatura en grados Fahrenheit y el símbolo ° F.

4. Alarma de puerta abierta

En caso de que la puerta se mantenga abierta durante más de 1 minuto, el zumbador emitirá un pitido para dar una alarma hasta que la puerta se cierre o cualquier tecla en el panel de visualización se puede operar y luego el zumbador dejará de sonar.

5. Memoria de apagado de la temperatura

En caso de corte de energía, la cava guardará automáticamente la temperatura programada. Después de la recuperación de energía, se ejecutará en función de la temperatura establecida antes de la interrupción de la alimentación, mientras que otras funciones volverán al estado predeterminado.

6. Potencia

Al mantener pulsada la tecla  durante 3 segundos, la alimentación principal se apagará (la alimentación eléctrica de todos los dispositivos eléctricos en el interior se cortará y todo el aparato estará en modo de espera).

Si el dispositivo está apagado, la alimentación se puede encender al mantener pulsada la tecla  durante 3 segundos y, a continuación, todos los iconos de la pantalla se encenderán.

Precauciones de uso de la bodega

No coloque demasiado vino en la bodega para no sobrepasar la capacidad de carga de los estantes. No coloque más de tres capas de vino en cada estante. El número de botellas de vino no debe superar las tres capas en cada balda ni soportar una capacidad superior a 35 kg.

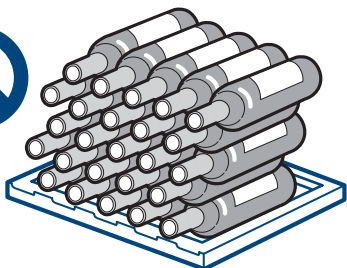

Antes de colocar las botellas dentro de la bodega, confirme si los estantes están completamente estables. Además, compruebe si cualquier botella sobresale de los estantes para evitar que las botellas golpeen la puerta de cristal al cerrarla.

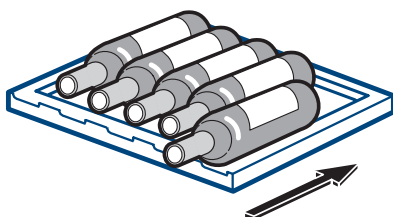

ES

Desescarchado automático

Este aparato dispone de una función de desescarchado automático.

Durante su uso, asegúrese de que el orificio de drenaje no está bloqueado para que el agua generada durante el desescarchado fluya con facilidad a través del orificio de drenaje hasta el receptor de agua del interior de la cabina de la bodega.

Limpie con regularidad los receptores de agua de la parte inferior de los compartimentos superior e inferior; utilice un paño seco para absorber el agua del interior de los receptores de agua y límpielos (realice esta operación cada tres meses, como se sugiere).

Intercambio de aire con el filtro de carbón activado

La forma en la que los vinos siguen madurando depende de las condiciones ambientales. La calidad del aire es, por lo tanto, determinante para la conservación del vino. Se ha colocado un filtro de carbón activado en la zona inferior de la pared trasera del aparato para garantizar que el aire mantenga una calidad óptima.



PRECAUCIÓN

Le recomendamos que sustituya el filtro una vez al año. Los filtros se pueden solicitar al distribuidor.

Cambio del filtro:

Agarre el filtro por el tirador. Gírelo hacia la izquierda y extráigalo.

Colocación del filtro:

Introdúzcalo con el tirador en posición vertical. Gírelo hacia la derecha e introdúzcalo.



Estantes

- Los estantes han sido diseñados para mejorar el aspecto físico del aparato y facilitar su limpieza. Las botellas más grandes o de tamaño Magnum se adaptan con más facilidad a los estantes de rejilla situados en la parte posterior de la bodega.
- Existen varios estantes para facilitar el almacenamiento y la extracción del vino.

Ruidos de funcionamiento normales

- Los ruidos de gorgoteo o burbujeo y las ligeras vibraciones son el resultado de la circulación del refrigerante a través del serpentín de refrigeración.
- El control del termostato hace un clic cuando se activa y desactiva.

Limpieza y mantenimiento

Advertencia: Desconecte la bodega antes de limpiarla para reducir el riesgo de descarga eléctrica. No prestar atención a estas precauciones podría causar lesiones graves o la muerte.

Precaución: Lea las instrucciones y advertencias del fabricante antes de utilizar productos de limpieza para evitar daños personales o en el producto.

General:

- Prepare una solución limpiadora de 3-4 cucharadas de bicarbonato de sodio mezclada con agua tibia. Humedezca una esponja o un paño suave con la solución y limpie la bodega.
- Aclare el aparato con agua tibia y séquelo con un paño suave.
- No utilice productos químicos, abrasivos, amoníaco, blanqueadores con cloro, detergentes concentrados, disolventes o estropajos de metal. ALGUNAS de estas sustancias químicas podrían disolver, dañar o decolorar la bodega.

Juntas de la puerta:

- Limpie las juntas de la puerta cada tres meses de acuerdo con las instrucciones generales. Las juntas deben mantenerse limpias y flexibles para que la puerta se cierre correctamente.
- Puede aplicar un poco de vaselina en las bisagras de las juntas para mantener la flexibilidad de éstas y asegurarse de que las puertas se cierren correctamente.

Botellero: Si el botellero se mancha con gotas de vino o agua, utilice papel de lija de 300-400 para pulirlo. Después, utilice un trapo suave para limpiar el serrín. No utilice una toalla o un trapo suave con agua.

Cortes en el suministro eléctrico

- De forma ocasional, pueden producirse cortes en el suministro eléctrico debido a tormentas eléctricas o a otras causas. En ese caso, debe retirar el cable de alimentación de la toma de corriente. Una vez que se restablezca el suministro, vuelva a conectar el cable de alimentación a la toma de corriente.

Cuidado durante las vacaciones y traslados

- En caso de no usar el aparato durante un tiempo prolongado, desconecte y limpie la bodega y las juntas de la puerta tal como se indica en la sección "Limpieza general". Deje las puertas abiertas a fin de permitir la circulación de aire.
- Cuando vaya a mover el aparato, téngalo siempre en posición vertical. Si lo transporta en posición horizontal podría provocar daños en el sistema de cierre.

Nota: una vez trasladado el aparato, espere 24 horas antes de volver a conectarlo.

La bodega no funciona:

- Compruebe si el aparato se encuentra enchufado.
- Examine el disyuntor para comprobar si hay suministro en la toma de corriente.

La temperatura del vino es demasiado alta:

- Reduzca la frecuencia de apertura de las puertas.
- Espere a que el vino que acaba de almacenar alcance la temperatura deseada.
- Compruebe que las juntas de la puerta cierran correctamente.
- Limpie el condensador.
- Disminuya la temperatura de la bodega.

La temperatura del vino es demasiado baja:

- Aumente la temperatura de la bodega.

La bodega se pone en marcha con demasiada frecuencia:

- La bodega siempre intenta mantener la temperatura óptima, por lo que es normal que esto suceda durante periodos de altas temperaturas o humedad.
- También puede deberse a la frecuencia o a la duración de la apertura de las puertas.
- Limpie el condensador.
- Compruebe que las juntas de la puerta cierran correctamente.
- Compruebe que las puertas están completamente cerradas.

Se acumula humedad en el interior o en el exterior de la bodega:

- Es normal en periodos de alta humedad.
- Reduzca la frecuencia de apertura de las puertas y no las mantenga abiertas durante mucho tiempo.
- Compruebe que las juntas de la puerta cierran correctamente.

Las puertas de la bodega no se cierran correctamente:

- Nivele la bodega.
- Compruebe si la puerta está bloqueada, por ejemplo, por alguna botella de vino o un estante.



No deseche aparatos los eléctricos como si se tratara de basura urbana no clasificable, utilice las instalaciones correspondientes de reciclaje. Póngase en contacto con la administración local para obtener información relacionada con el sistema de recogida de material para reciclaje. Si los aparatos eléctricos se desechan en vertederos o basureros normales, las sustancias peligrosas que contienen pueden filtrarse a las aguas subterráneas y llegar así hasta la cadena alimenticia, con el consiguiente daño para la salud de la población. Si desea sustituir su aparato antiguo por otro nuevo, el comerciante que se lo vendió está obligado por ley a recogerlo para su posterior reciclaje y sin coste alguno para el usuario.

Datos técnicos

Modelo	Tipo de clima	Tipo de resistencia a descargas eléctricas	Capacidad disponible (l)	Voltaje nominal (V)	Frecuencia nominal (Hz)	Potencia de entrada (W)
WS105GA	SN-ST	I	210	220-240	50	100
WS171GA	SN-ST	I	360	220-240	50	100
HWS116GAE	SN-ST	I	220	220-240	50	100
HWS188GAE	SN-ST	I	385	220-240	50	100

ES

Intervalo de temperaturas (°C)	Refrigerante (R600a) (g)	Modo de conexión del cable de alimentación	Peso (kg)	Ruido (nivel de potencia acústica) dB (A)	Dimensiones totales (profundidad × anchura × altura) (mm)
5-20	45	Y	71	38	639×595×1,265
5-20	75	Y	92	38	639×595×1,850
5-20	45	Y	71	38	639×595×1,265
5-20	75	Y	92	38	639×595×1,850

Uwagi:

Comentarios:

- De acuerdo con las normas internacionales, si el clima es de tipo SN-ST, la temperatura ambiente para el uso de la bodega de vinos oscila entre 10 °C y 38 °C.
- El valor de "Ruido (nivel de potencia acústica)" indicado en los datos técnicos se refiere a una situación en la que se configura una cámara semianecoica según se especifica en las normas nacionales; en el caso de una bodega de vino vacía, se coloca una almohadilla de goma elástica con un espesor de 5 mm a 6 mm en el interior. Puede funcionar durante al menos 30 minutos tras cerrar la puerta. Se llevará a cabo una prueba tras funcionar de forma estable (excepto en el encendido y apagado). El ruido a tierra se comprueba a 1 m de las superficies delantera, trasera, izquierda y derecha de la bodega de vinos, respectivamente. Durante el uso, es normal que el ruido real sea diferente del indicado, debido a los efectos del tipo de vino almacenado en la bodega, el ruido ambiente, la apertura y cierre de la puerta, el encendido y apagado del compresor, etc.

Lista del paquete

Este aparato se está desarrollando continuamente. Nos reservamos el derecho a cambiar los componentes de la bodega sin previo aviso.

Cantidad	Nombre	Manual del usuario	Kit de información	Estante de madera pequeño	Estante de madera	Llave
	WS105GA	1	1	1	3	2
	WS171GA	1	1	1	5	2
	HWS116GAE	1	1	0	4	2
	HWS188GAE	1	1	0	7	2

Bauteilbezeichnungen des Weinkühlschranks

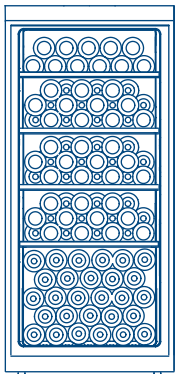
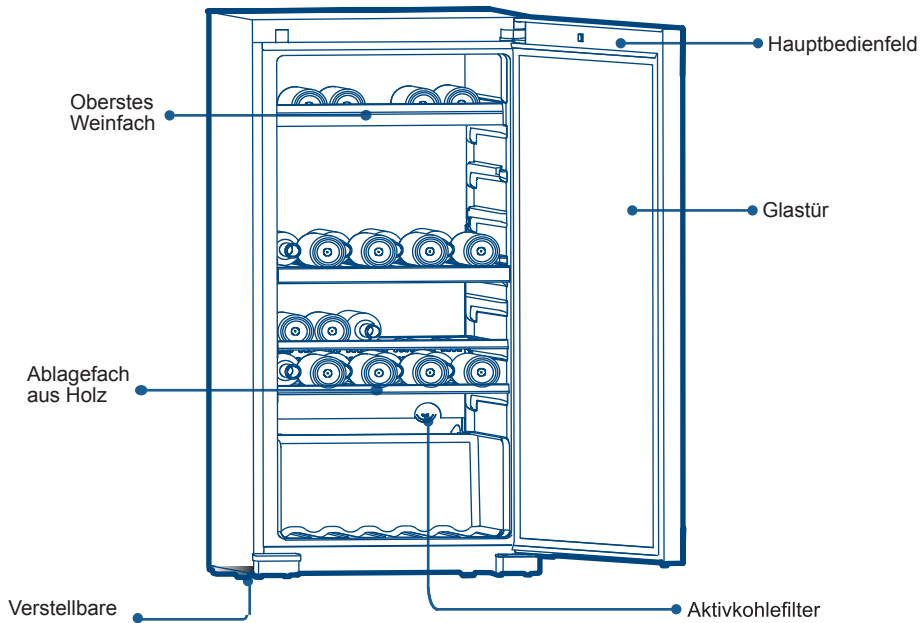

WS105GA
 (Fassungsvermögen: 105 Flaschen)

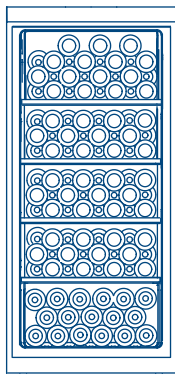

HWS116GAE
 (Fassungsvermögen: 116 Flaschen)

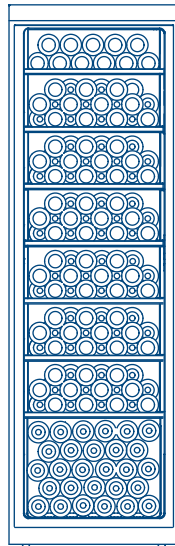

WS171GA
 (Fassungsvermögen: 171 Flaschen)

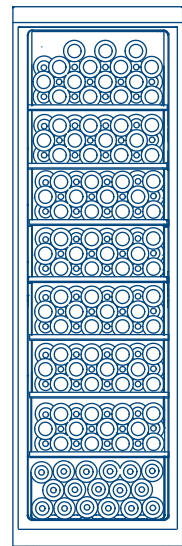

HWS188GAE
 (Fassungsvermögen: 188 Flaschen)

	Seite
WICHTIGE SICHERHEITSHINWEISE	40
Weinkühlschrank installieren.....	41
Weinkühlschrank auspacken.....	41
Weinkühlschrank ausrichten	41
Ausreichende Luftzirkulation.....	41
Elektrische Anforderungen.....	42
Installationsbeschränkungen	42
Verlängerungskabel.....	42
Erste Verwendung.....	42
Einführung in die Grundfunktionen des Geräts	43
1.Temperaturregelung	43
2.Innenbeleuchtung	43
3.“°F/°C” Umstellung	43
4.Warnton bei offener Tür	44
5.Speichern der Temperatur bei Stromausfall.....	44
6.Netzschalter (Power)	44
Warnhinweise zur Verwendung des Weinkühlschranks.....	45
Abtauautomatik.....	45
Ablagefächer	46
Regulär auftretende Betriebsgeräusche.....	46
Ordnungsgemäße Pflege und Reinigung des Weinkühlschranks	47
Fehlerbehebung	48
Technische Daten	49
Packliste	49

Dieses Gerät ist ausschließlich für die Lagerung von Wein vorgesehen. Bitte beachten Sie bei der Verwendung dieses Geräts stets die grundsätzlichen Sicherheitshinweise:

1. **Lesen Sie alle Anweisungen vor der Verwendung des Geräts durch.**
2. Verwenden Sie dieses Gerät nur für seinen vorgesehenen Zweck und gemäß den Anweisungen in dieser Bedienungs- und Pflegeanleitung.
3. Dieser Weinkühlschrank muss vor der Verwendung ordnungsgemäß und entsprechend den Installationsanweisungen installiert werden. Lesen Sie die Hinweise zur Erdung im Installationsabschnitt.
4. Sie ist ausschließlich für den Hausgebrauch bestimmt
 - in Küchen für Mitarbeiter in Läden, Büros und anderen gewerblichen Bereichen;
 - in landwirtschaftlichen Anwesen;
 - von Kunden in Hotels, Motels und anderen Wohneinrichtungen;
 - in Frühstückspensionen
5. Dieses Gerät kann von Kindern ab 8 Jahren und darüber sowie von Personen mit verringerten physischen, sensorischen oder mentalen Fähigkeiten oder Mangel an Erfahrung und Wissen benutzt werden, wenn sie beaufsichtigt oder bezüglich des sicheren Gebrauchs des Gerätes unterwiesen wurden und die daraus resultierenden Gefahren verstehen. Kinder dürfen nicht mit dem Gerät spielen. Reinigung und Benutzer-Wartung dürfen nicht von Kindern ohne Beaufsichtigung durchgeführt werden.
6. Das Gerät muss so aufgestellt werden, dass der Stecker zugänglich ist.
7. Wenn das Netzkabel beschädigt ist, muss es vom Hersteller, seinem Kundendienst oder ähnlich qualifizierten Fachkräften ausgetauscht werden, um Gefahren zu vermeiden.
8. Halten Sie die Belüftungsöffnungen im Gerätegehäuse oder im Geräteinneren frei.
9. Verwenden Sie zum Beschleunigen des Abtauprozesses nur vom Hersteller empfohlene mechanische Geräte oder Mittel.
10. Beschädigen Sie nicht den Kühlkreislauf.
11. Verwenden Sie keine Elektrogeräte im Inneren der Kühlfächer, außer wenn diese speziell vom Hersteller für diesen Zweck vorgesehen sind.
12. Wenn die Beleuchtung beschädigt ist, muss sie vom Hersteller, seinem Kundendienst oder ähnlich qualifizierten Fachkräften ausgetauscht werden, um Gefahren zu vermeiden.
13. Dieses Gerät ist ausschließlich für die Lagerung von Wein vorgesehen.
14. Lagern Sie keine Explosivstoffe wie Aerosoldosen mit einem brennbaren Treibmittel.
15. Spielende Kinder können sich im Gerät einsperren. Nehmen Sie vor der Entsorgung des alten Weinkühlschranks die Türen ab. Nehmen Sie die Ablagefächer nicht heraus, um zu vermeiden, dass spielende Kinder in das Gerät hineinklettern.
16. Bitte setzen Sie sich zwecks der Geräteentsorgung mit dem Kundendienst in Verbindung, da das entflammbare Kühlmittel und das entflammbare Treibgas verwendet wurde.
17. Das im Gerät enthaltene Kältemittel ist brennbar. Bitte achten Sie beim Aufstellen, Transportieren, Reparieren und Entsorgen des Gerätes darauf, dass keine Teile des Kältemittelkreislaufs beschädigt werden.

Weinkühlschrank auspacken

1. Entfernen Sie das gesamte Verpackungsmaterial. Dazu gehören das Styroporteil und das Klebeband, mit dem die Zubehörteile des Weinkühlschranks innen und außen befestigt sind.
2. Stellen Sie vor dem Einstecken des Weinkühlschranks sicher, dass alle Verpackungsteile, Klebebänder und Drucketiketten entfernt wurden.

Weinkühlschrank ausrichten

- Die vier FüÙe an allen vier Ecken des Weinkühlschranks sind verstellbar. Richten Sie den Weinkühlschrank nach der Aufstellung am endgültigen Ort in der Waagerechten aus.
- Wenn Sie die verstellbaren FüÙe im Uhrzeigersinn drehen, wird der Weinkühlschrank angehoben. Wenn Sie die FüÙe gegen den Uhrzeigersinn drehen, wird der Weinkühlschrank abgesenkt. Die Kühlschranktür lässt sich einfacher schließen, wenn die verstellbaren FüÙe ausgezogen sind.

DE

Ausreichende Luftzirkulation

- Um sicherzustellen, dass Ihr Weinkühlschrank mit maximaler Effizienz arbeitet, sollte er an einem Ort mit ausreichender Luftzirkulation und angemessenen Leitungs- und Elektroverbindungen aufgestellt werden.
- Um den Weinkühlschrank sollten die folgenden Abstände eingehalten werden:
Seiten..... 100 mm (4 Zoll)
Oben 100 mm (4 Zoll)
Hinten 100 mm (4 Zoll)
- Überfüllen Sie den Weinkühlschrank nicht, um eine ordnungsgemäÙe Kühlung zu gewährleisten.

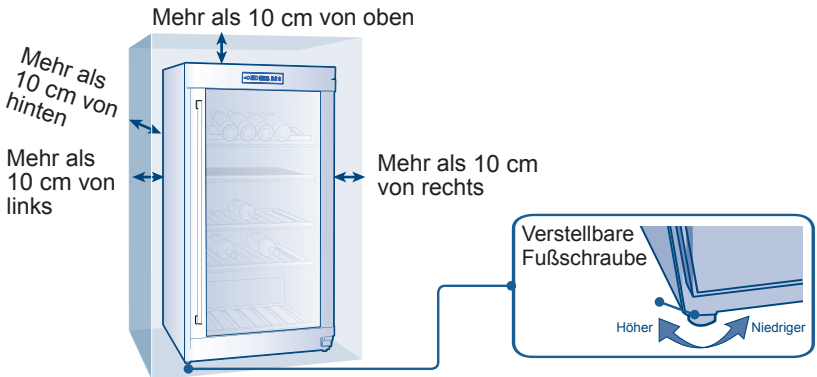

Hinweis: Wenn Ihr Weinkühlschrank aus bestimmten Gründen gekippt wurde, warten Sie 24 Stunden, bevor Sie ihn einstecken.

Elektrische Anforderungen

- Sorgen Sie dafür, dass eine geeignete Steckdose (220-240 V, 15 A) mit ordnungsgemäßer Erdung für den Weinkühlschrank zur Verfügung steht.
- Eine unabhängige und exklusive Standardausführung mit zuverlässiger Erdung ist für den Weinkeller durch Abstimmung seines 3-poligen Steckers mit dem Erdungsstift zu verwenden, der unter keinen Umständen mit dem Erdungsdraht abgezogen oder abgetrennt werden darf.

Installationsbeschränkungen

- Installieren Sie den Weinkühlschrank nicht an Orten, die nicht ordnungsgemäß isoliert oder beheizt sind, z. B. Garagen. Der Weinkühlschrank darf nicht bei einer Umgebungstemperatur unter 10 °C betrieben werden.
- Wählen Sie für den Weinkühlschrank einen geeigneten Aufstellort auf einer stabilen, geraden Fläche aus, und schützen Sie ihn vor direktem Sonnenlicht oder Wärmequellen wie Heizkörpern, Heizleisten, Kochgeräten usw. Unebenheiten am Boden können mit den vorderen und hinteren verstellbaren Füßen des Weinkühlschranks ausgeglichen werden.
- Der Weinkühlschrank eignet sich nur zur freistehenden Montage und nicht als Einbaugerät.

Verlängerungskabel

- Vermeiden Sie die Verwendung eines Verlängerungskabels aufgrund der unter bestimmten Bedingungen auftretenden Sicherheitsrisiken. Falls sich der Einsatz eines Verlängerungskabels nicht umgehen lässt, verwenden Sie ausschließlich dreipolige Verlängerungskabel mit einem Schutzkontaktstecker und einer passenden Steckdose. Die auf dem Verlängerungskabel angegebene Leistung muss mindestens der elektrischen Leistung des Geräts entsprechen.

Erste Verwendung

Lassen Sie das Gerät nach dem Anschließen an die Steckdose mindestens 30 Minuten laufen, damit es sich akklimatisiert. Nehmen Sie erst dann Ihre Einstellungen vor. Währenddessen leuchtet je nach Innentemperatur das Rot- oder Weißweinlicht für das obere Fach sowie das Rot- oder Weißweinlicht für das untere Fach. Die LED-Anzeige zeigt dabei die aktuelle Innentemperatur an.

Bedienfeld

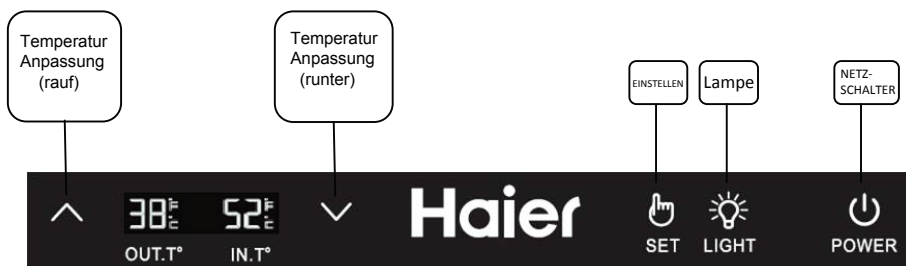

DE

Der Temperaturbereich des Anzeigefelds liegt zwischen 5~20°C (41~68°F).

Die Standardeinstellung der Temperatur beträgt 12°C (54°F) .

Sie können die Temperatur entsprechend Ihren Anforderungen für die Weinlagerung einstellen.

1. Temperatureinstellung

Zum Einstellen der Temperatur halten Sie den -Knopf etwa 3 Sekunden lang gedrückt.

Daraufhin beginnt die Temperaturanzeige IN.T° zu blinken. Drücken Sie jeweils entweder auf den Knopf  oder  , um die eingestellte Temperatur zu erhöhen oder zu senken.

Nach Erreichen der gewünschten Temperatur drücken Sie auf den Knopf  .

2. Innenbeleuchtung

Um Ihre Sammlung ins rechte Licht zu rücken wurde eine weiche Beleuchtung in den Weinkühler eingebaut. Einfaches Drücken des Knopfes  schaltet die Beleuchtung ein, erneutes Drücken schaltet sie aus. Bei geöffneter Tür geht das Licht an. Sobald die Tür geschlossen wird, erlischt das Licht.

3. "°F/°C" Umstellung

Halten Sie  3 Sekunden lang gedrückt - die angezeigte Temperatur in Grad Fahrenheit sowie der Buchstabe °F werden in Grad Celsius und den Buchstaben °C umgewandelt.

Halten Sie  erneut 3 Sekunden lang gedrückt - die angezeigte Temperatur in Grad Celsius sowie der Buchstabe °C werden in Grad Fahrenheit und den Buchstaben °F umgewandelt.

4. Warnton bei offener Tür

Steht die Tür länger als 1 min lang offen, ertönt ein Alarmton bis die Tür geschlossen wird oder bis eine beliebige Taste auf dem Anzeigefeld betätigt wird.

5. Speichern der Temperatur bei Stromausfall

Im Falle eines Stromausfalls speichert der Weinkühler automatisch die eingestellte Temperatur. Sobald der Strom zurückkehrt, wird der Betrieb mit der vor dem Stromausfall eingestellten Temperatur wieder aufgenommen, während für andere Funktionen die Standardeinstellungen aktiviert werden.

6. Netzschalter (Power)

Das Halten der  Taste für 3 Sekunden schaltet die Hauptstromversorgung aus (die Stromversorgung aller elektrischen Vorrichtungen wird abgeschaltet und das gesamte Gerät schaltet in den Standby-Betrieb).

Wenn das Gerät ausgeschaltet ist, kann die Stromversorgung durch Drücken der  Taste für 3 Sekunden wieder eingeschaltet werden, woraufhin alle Symbole auf dem Anzeigefeld ihre Funktion aufnehmen.

Warnhinweise zur Verwendung des Weinkühlschranks

Legen Sie nicht zu viele Weinflaschen in den Kühlschrank, um das Tragvermögen der Weinfächer nicht zu überschreiten. Legen Sie pro Fach nicht mehr als drei Lagen Flaschen übereinander. Die Anzahl der Weinflaschen darf drei Lagen auf jedem Fach nicht überschreiten bzw. sollte das Tragvermögen der Weinfächer 35 kg nicht überschreiten.

Prüfen Sie, ob die Weinfächer fest sitzen, bevor Sie die Flaschen in den Weinkühlschrank legen. Prüfen Sie außerdem, ob Flaschen aus den Fächern hervorragen, um zu verhindern, dass Flaschen beim Schließen der Tür gegen das Glas stoßen.

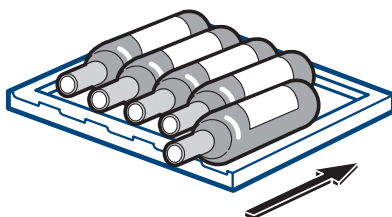
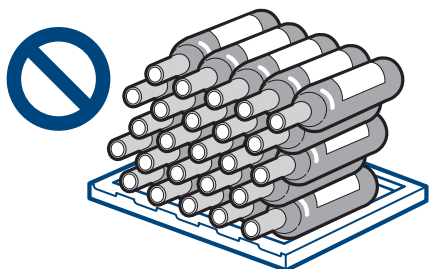

DE

Abtauautomatik

Dieses Gerät verfügt über eine automatische Abtaufunktion. Stellen Sie sicher, dass die Ablauföffnung frei ist, sodass das Tauwasser ungehindert durch die Ablauföffnung in den Wasserbehälter im Innenraum des Kühlschranks fließen kann.

Reinigen Sie regelmäßig die Wasserbehälter unterhalb des oberen und unteren Fachs; verwenden Sie ein trockenes Tuch, um das Wasser in den Wasserbehältern aufzusaugen und abzuwischen (reinigen Sie die Wasserbehälter wie beschrieben alle drei Monate).

Luftaustausch mit Aktivkohlefilter

Der fortlaufende Reifeprozess des Weins hängt von der Umgebung ab. Die Luftqualität ist daher bei der Weinlagerung entscheidend. Im unteren Bereich der Geräterückwand ist ein Aktivkohlefilter angebracht, um sicherzustellen, dass der Luftdurchsatz qualitativ beständig bleibt.



ACHTUNG

Wir empfehlen, den Filter einmal im Jahr zu ersetzen. Filter sind bei Ihrem Händler erhältlich.

Wechseln des Filters:

Fassen Sie den Filter am Griff. Drehen Sie ihn nach links, und nehmen Sie ihn heraus.

Einsetzen des Filters:

Setzen Sie ihn am Griff in senkrechter Position ein. Drehen Sie ihn nach rechts, und setzen Sie ihn ein.



Ablagefächer

- Die Ablagefächer sind für eine ansprechende Präsentation der Flaschen und einfache Reinigung ausgelegt. Größere oder Magnumflaschen lassen sich einfacher in den Querablagen im unteren Bereich des Weinkühlschranks aufbewahren.
- Einige Ablagefächer wurden speziell für die einfache Lagerung und Entnahme Ihrer Weinflaschen entwickelt.

Regulär auftretende Betriebsgeräusche

- Wasserfließender Schall oder leichte Vibrationen sind das Ergebnis des Kältemittels, das durch die Kühlschlägen zirkuliert.
- Der Kompressorklick, wennerein- und ausgeschaltetwird.

Reinigung und Wartung

Warnung: Um Stromschläge zu vermeiden, sollten Sie vor der Reinigung stets den Netzstecker ziehen. Die Missachtung dieser Warnung kann zu Verletzungen oder zum Tod führen.

Achtung: Lesen und beachten Sie vor der Verwendung von Reinigungsprodukten stets die Anweisungen und Warnhinweise des Herstellers, um Verletzungen oder Produktschäden zu vermeiden.

Allgemein:

- Stellen Sie eine Reinigungslösung aus 3-4 Esslöffeln Natron und warmem Wasser her. Wischen Sie den Weinkühlschrank mit einem mit der Reinigungslösung befeuchteten Schwamm oder weichen Tuch ab.
- Wischen Sie mit sauberem, warmem Wasser nach, und trocknen Sie das Gerät mit einem weichen Tuch.
- Verwenden Sie keine aggressiven Reinigungs- oder Scheuermittel bzw. kein Ammoniak, keine Chlorbleiche, keine konzentrierten Reinigungs- oder Lösungsmittel und keine Topfreiniger. EINIGE dieser Mittel enthalten chemische Substanzen, durch die der Weinkühlschrank beschädigt bzw. verfärbt werden könnte.

Türdichtungen: • Saubere Türdichtungen alle drei Monate.

Für eine ordnungsgemäße Abdichtung müssen die Dichtungen stets sauber und geschmeidig sein.

- Wenn Sie etwas Vaseline auf die Scharnierseite der Dichtungen auftragen, bleiben die Dichtungen geschmeidig und funktionsfähig.

Weinfach: Falls auf das Weinfach ausversehen Wein- oder Wassertropfen gelangt sind, verwenden Sie Sandpapier der Stärke 300 bis 400, um die Oberfläche zu polieren, und verwenden Sie dann ein weiches Tuch, um den Staub zu entfernen. Verwenden Sie kein Handtuch oder weiches Tuch mit Wasser.

Stromausfälle

- Bisweilen kann es aufgrund von Gewittern oder anderen Ursachen zu Stromausfällen kommen. Ziehen Sie das Netzkabel bei einem Stromausfall ab. Wenn die Stromversorgung wiederhergestellt ist, können Sie das Netzkabel wieder einstecken.

Pflege während des Urlaubs oder beim Umzug

- Wenn Sie länger verreisen, sollten Sie den Netzstecker des Weinkühlschranks ziehen und alle Flächen sowie die Türdichtungen gemäß den Anweisungen in Abschnitt „Allgemein“ reinigen. Lassen Sie die Tür geöffnet, sodass Luft im Inneren zirkulieren kann.
- Im Falle eines Umzugs sollte der Weinkühlschrank immer vertikal transportiert werden. Transportieren Sie das Gerät nicht liegend, da dadurch das geschlossene System beschädigt werden könnte.

Hinweis: Warten Sie 24 Stunden nach einem Transport, bevor Sie den Netzstecker einstecken.

Der Weinkühlschrank funktioniert nicht:

- Überprüfen Sie, ob Sie der Netzstecker des Weinkühlschranks eingesteckt ist.
- Überprüfen Sie, ob die Steckdose Strom führt, indem Sie den Schutzschalter kontrollieren.

Der Wein ist zu warm:

- Häufiges Öffnen der Tür.
- Geben Sie kürzlich hinzugefügtem Wein ausreichend Zeit, auf die gewünschte Temperatur abzukühlen.
- Überprüfen Sie, ob die Türdichtungen ordnungsgemäß schließen.
- Die Dichtungen müssen sauber und biegsam gehalten werden, um eine ordnungsgemäße Abdichtung zu gewährleisten.
- Stellen Sie eine niedrigere Temperatur ein.

Der Wein ist zu kalt:

- Erhöhen Sie die Temperatur, wenn diese zu kalt eingestellt ist.

Der Weinkühlschrank schaltet sich zu häufig ein:

- An heißen und feuchten Tagen kann dies normal sein, um eine konstante Temperatur sicherzustellen.
- Die Türen wurden möglicherweise häufig oder über einen längeren Zeitraum hinweg geöffnet.
- Die Dichtungen müssen sauber und biegsam gehalten werden, um eine ordnungsgemäße Abdichtung zu gewährleisten.
- Überprüfen Sie, ob die Türdichtung ordnungsgemäß schließt.
- Kontrollieren Sie, ob die Tür vollständig geschlossen ist.

Feuchtigkeitsbildung innen oder außen am Weinkühlschrank:

- Dies ist normal, wenn die Luftfeuchtigkeit hoch ist.
- Langes oder häufiges Öffnen der Türen.
- Überprüfen Sie, ob die Türdichtungen ordnungsgemäß schließen.

Die Weinkühlschrantür schließt nicht ordnungsgemäß:

- Richten Sie den Weinkühlschrank in der Waagerechten aus.
- Kontrollieren Sie, ob die Tür blockiert wird, z. B. durch Weinflaschen oder Ablagefächer.



Entsorgen Sie elektrische Geräte nicht im Hausmüll, sondern mit dem Sondermüll. Informieren Sie sich bei den entsprechenden Behörden vor Ort über die Entsorgungssysteme. Wenn elektrische Geräte auf Mülldeponien entsorgt werden, können schädliche Stoffe ins Grundwasser und so in die Nahrungskette gelangen. Dies kann zu Gesundheitsschäden führen. Wenn Sie alte Geräte durch neue ersetzen, so ist der Händler dazu verpflichtet, Ihre alten Geräte gebührenfrei zur Entsorgung zurückzunehmen.

Technische Daten

Modell	Klimatyp	Stromschlag-Widerstandstyp	Fassungsvermögen (l)	Nennspannung (V)	Nennfrequenz (Hz)	Eingangsleistung (W)
WS105GA	SN-ST	I	210	220-240	50	100
WS171GA	SN-ST	I	360	220-240	50	100
HWS116GAE	SN-ST	I	220	220-240	50	100
HWS188GAE	SN-ST	I	385	220-240	50	100

Temperaturbereich (°C)	Kältemittel (R600a) (g)	Netzkabel-Anschlussart	Gewicht (kg)	Geräuschpegel dB (A)	Gesamtabmessungen (Tiefe × Weite × Höhe) (mm)
5-20	45	Y	71	38	639×595×1,265
5-20	75	Y	92	38	639×595×1,850
5-20	45	Y	71	38	639×595×1,265
5-20	75	Y	92	38	639×595×1,850

DE

Anmerkungen:

1. Gemäß internationaler Normen liegt die Umgebungstemperatur für den Gebrauch des Weinkühlschranks beim Klimatyp SN-ST zwischen 10 °C und 38 °C.
2. Der „Geräuschpegel“ in den technischen Daten bezieht sich auf einen reflexionsarmen Halbraum gemäß den nationalen Normen. Im Fall eines leeren Weinkühlschranks wird dieser mit 5 mm bis 6 mm dickem gummigefedertem Polster ausgelegt. Nach Schließen der Tür kann er mindestens 30 Minuten lang betrieben werden. Nach stabilem Betrieb (An- und Abschalten ausgenommen) wird ein Test durchgeführt. Das Grundgeräusch wird jeweils aus 1 m Entfernung von der vorderen, hinteren, linken und rechten Oberfläche des Weinkühlschranks gemessen.
Während des Gebrauchs ist es normal, dass ein Unterschied zwischen dem tatsächlichen Geräuschpegel und dem gemessenen Geräuschpegel besteht, da letzterer durch die Art des Weins, der im Weinkühlschrank gelagert wird, die Umgebungsgeräusche, das Öffnen und Schließen der Tür, das An- und Abschalten des Kompressors etc. beeinflusst wird.

Packliste

Dieses Gerät wird ständig weiterentwickelt. Wir behalten uns das Recht vor, die Bauteile des Weinkühlschranks ohne Vorankündigung zu ändern.

Menge	Name	Bedienungsanleitung	Infokit	Kleines Ablagefach aus Holz	Ablagefach aus Holz	Schlüssel
Produktmodell						
WS105GA		1	1	1	3	2
WS171GA		1	1	1	5	2
HWS116GAE		1	1	0	4	2
HWS188GAE		1	1	0	7	2

Nom des éléments de la cave à vin

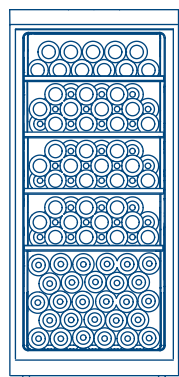
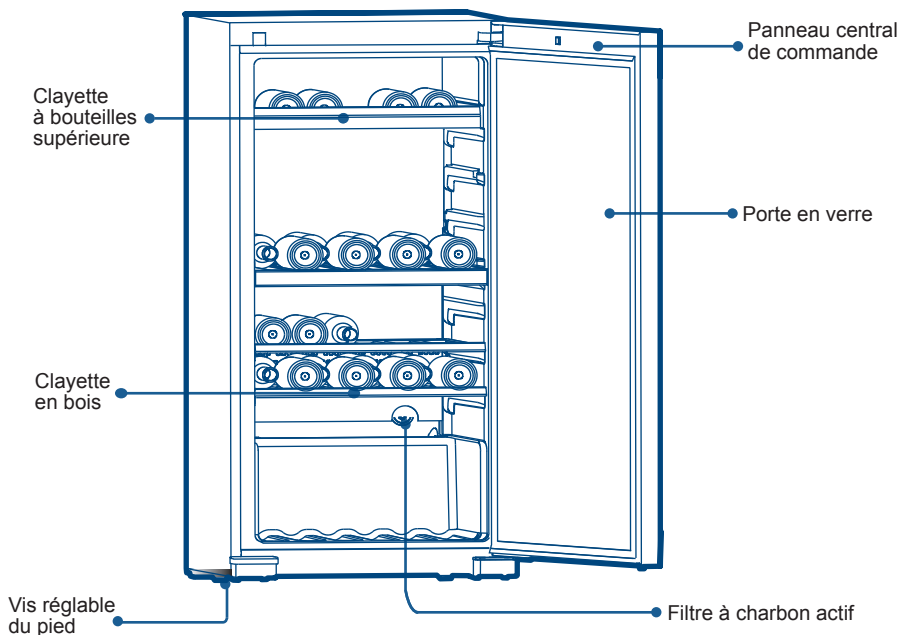

WS105GA
(capacité de
105 bouteilles)

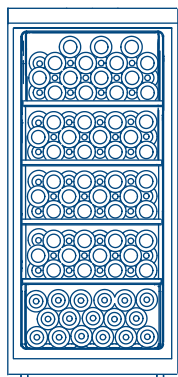

HWS116GAE
(capacité de
116 bouteilles)

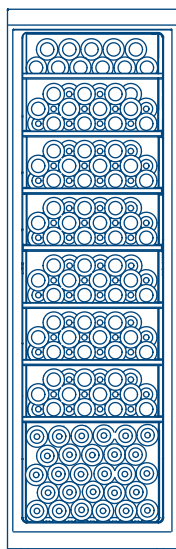

WS171GA
(capacité de
171 bouteilles)

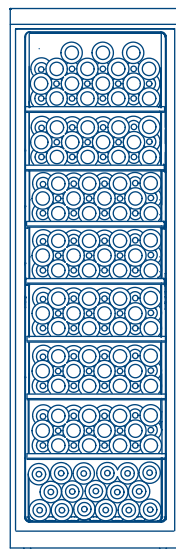

HWS188GAE
(capacité de
188 bouteilles)

	Page
MESURES DE SÉCURITÉ IMPORTANTES	52
Installation de votre cave à vin.....	53
Déballage de votre cave à vin	53
Mise à niveau de votre cave à vin.....	53
Circulation de l'air	53
Exigences électriques	54
Restrictions d'installation.....	54
Utilisation d'une rallonge	54
Première mise en route.....	54
Présentation des fonctions principales de l'appareil.....	55
1.Réglages de la température	55
2.Éclairage intérieur	55
3.Conversion « °F/°C »	55
4.Alarme d'ouverture de la porte	56
5.Fonction de mémorisation de température en cas de coupure	56
6.Alimentation	56
Précautions liées à l'utilisation de la cave à vin.....	57
Dégivrage automatique	57
Clayettes.....	58
Bruits normaux de fonctionnement.....	58
Entretien et nettoyage de la cave à vin.....	59
Nettoyage et entretien	59
Coupures de courant.....	59
Précautions en cas d'absence et de déplacement de l'appareil.....	59
Dépannage.....	60
Informations techniques•Contenu de l'emballage	61

MESURES DE SÉCURITÉ IMPORTANTES

Cet appareil est exclusivement destiné au stockage de bouteilles de vin. Lorsque vous utilisez cet appareil, prenez toujours les mesures de précaution de base suivantes :

1. **Lisez l'ensemble des instructions avant d'utiliser cet appareil.**
2. Utilisez cet appareil uniquement pour l'usage auquel il est destiné et conformément aux indications du présent mode d'emploi.
3. Cette cave à vin doit être installée conformément aux instructions d'installation avant toute utilisation. Voir les instructions de mise à la terre dans la section consacrée à l'installation.
4. L'appareil est destiné uniquement à un usage domestique. En cas d'usage à des fins industrielles ou commerciales, assurez-vous de respecter les normes et réglementations correspondantes. Cet appareil peut être utilisé par des enfants âgés de 8 ans et plus, par des personnes aux capacités physiques, sensorielles ou mentales réduites, ainsi que par des personnes ne disposant pas de l'expérience ou des connaissances nécessaires, sous réserve d'avoir bénéficié d'un encadrement adapté ou d'avoir reçu des instructions leur permettant d'utiliser l'appareil en toute sécurité et s'ils comprennent les dangers inhérents à une telle utilisation. Les enfants ne doivent pas jouer avec cet appareil. Le nettoyage et l'entretien ne doivent pas être effectués par des enfants sans supervision.
5. L'appareil doit être installé de telle façon que la fiche soit accessible.
6. Si le cordon d'alimentation est endommagé, il convient de le faire remplacer par le fabricant, un agent de service après-vente ou une personne de qualification similaire pour éviter tout danger.
7. Les orifices de ventilation prévus dans le corps de l'appareil ou dans la structure encastrable doivent être libres de toute obstruction.
8. N'utilisez pas d'appareils mécaniques ou tout autre moyen pour accélérer le dégivrage, à l'exception de ceux recommandés par le fabricant.
9. N'endommagez pas le circuit de réfrigération.
10. N'utilisez pas d'appareils électriques à l'intérieur des compartiments de stockage des aliments de l'appareil, sauf s'ils correspondent au type recommandé par le fabricant.
11. Si l'éclairage est endommagé, il convient de le faire remplacer par le fabricant, un agent de service après-vente ou une personne de qualification similaire pour éviter tout danger.
12. Cet appareil est exclusivement destiné au stockage de bouteilles de vin.
13. Un enfant pourrait s'y enfermer. Démontez les portes de votre cave à vin usagée avant de la mettre au rebut. Laissez les clayettes à leur place afin d'empêcher les enfants de grimper dans l'appareil.
14. N'entreposez pas de substances explosives, telles que des bombes aérosol à gaz inflammable, dans cet appareil.

Déballage de votre cave à vin

1. Retirez tous les éléments d'emballage, y compris la base en mousse et les rubans adhésifs qui maintiennent les accessoires de la cave à vin en place à l'intérieur et à l'extérieur de l'appareil.
2. Inspectez et retirez les résidus éventuels d'emballage, de ruban adhésif ou de matériaux imprimés avant de mettre la cave à vin sous tension.

Mise à niveau de votre cave à vin

- Votre cave à vin est équipée de quatre pieds réglables situés aux angles avant et arrière de l'appareil. Positionnez votre cave à vin à son emplacement définitif avant de la mettre à niveau.
- Vous pouvez ajuster la hauteur des pieds réglables en les tournant dans le sens des aiguilles d'une montre (pour élever l'appareil) ou dans le sens contraire (pour abaisser l'appareil). La porte de la cave à vin se fermera plus facilement si les pieds réglables sont déployés.

Circulation de l'air

- Afin de garantir un fonctionnement optimal de votre cave à vin, installez-la dans un endroit bien ventilé et équipé de raccords de plomberie et électriques adéquats.
- Nous vous recommandons de laisser les espaces de dégagement suivants autour de la cave à vin :
Côtés 100 mm
Haut 100 mm
Arrière 100 mm
- Ne surchargez pas votre cave à vin afin de garantir un refroidissement optimal.

FR

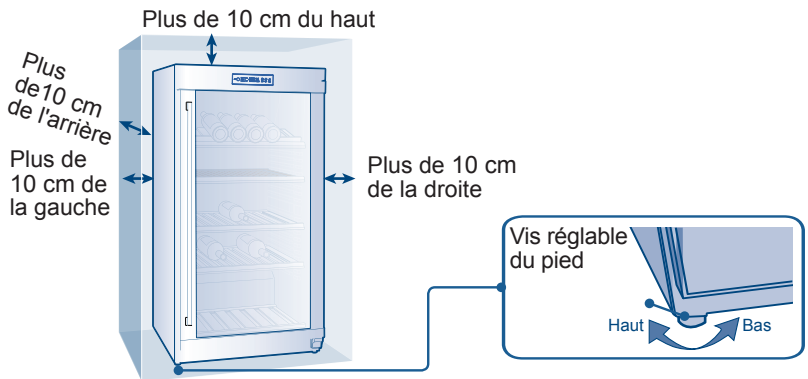

Remarque : si votre cave à vin s'est trouvée en position inclinée pour quelque raison que ce soit, attendez 24 heures avant de la brancher.

Exigences électriques

- Assurez-vous de disposer d'une prise de courant adéquate (220-240 V, 15 A) reliée à la terre pour brancher la cave à vin.
- Evitez d'utiliser des adaptateurs à trois broches ou de couper la broche de mise à la terre pour loger la fiche dans une prise à deux broches. Cette pratique est dangereuse car elle n'assure pas la mise à la terre de la cave à vin et peut provoquer des chocs électriques.

Restrictions d'installation

- N'installez pas la cave à vin dans un endroit qui n'est pas suffisamment isolé ou chauffé (garage, etc.). Cette cave à vin n'a pas été conçue pour fonctionner à une température ambiante inférieure à 10 °C.
- Installez la cave à vin dans un endroit adapté, sur une surface dure et plane à l'abri de la lumière directe du soleil et de toute source de chaleur (radiateurs, plinthes chauffantes, appareils de cuisson, etc.). Toute irrégularité du sol doit être corrigée à l'aide des pieds réglables, situés aux quatre coins avant et arrière de l'appareil.
- Votre cave à vin est conçue pour une installation sur pieds uniquement. Elle ne peut pas être encastrée.

Utilisation d'une rallonge

- Evitez d'utiliser une rallonge, vous risqueriez de compromettre la sécurité de l'appareil dans certaines conditions. Si vous avez besoin d'une rallonge, utilisez uniquement une rallonge à trois broches avec prise de terre compatible avec la fiche de l'appareil. La puissance électrique indiquée sur la rallonge doit être supérieure ou égale à celle de l'appareil.

Première mise en route

Une fois l'appareil branché sur une prise de courant, laissez-le fonctionner pendant au moins 30 minutes avant d'effectuer le moindre réglage et ainsi le laisser s'acclimater à son environnement. Pendant ce temps, en fonction de la température interne, le voyant du vin rouge ou blanc reste allumé pour le compartiment supérieur et le voyant du vin rouge ou blanc reste allumé pour le compartiment inférieur. L'écran LED indique la température interne actuelle.

.....Panneau de commande







La plage de température du panneau d'affichage est comprise entre 5 et 20° C (41 et 68° F) .

La température par défaut est de 12° C (54° F).

Vous pouvez régler la température en fonction de vos exigences en matière de stockage du vin.



1. Réglages de la température

Pour régler la température, appuyez sur le bouton  et maintenez-le enfoncé pendant 3 secondes. L'icône de température du IN.T clignote ensuite. Appuyez sur le bouton  ou  pour augmenter ou réduire la température. Une fois la température souhaitée atteinte, appuyez sur le bouton .

2. Éclairage intérieur

Sublimez l'apparence de votre collection grâce l'éclairage fin installé dans votre cellier. Il vous suffit d'appuyer sur le bouton  pour l'allumer, et d'appuyer à nouveau sur le bouton pour l'éteindre. Lorsque la porte est ouverte, la lumière s'allume. Une fois la porte fermée, la lumière s'éteint.

3. Conversion « °F/°C »

Appuyez sur  et maintenez-le enfoncé pendant 3 secondes ; la température affichée en degré Fahrenheit symbolisé par « °F » se convertit en degré Celsius symbolisé par « °C ». Appuyez à nouveau sur  et maintenez-le enfoncé pendant 3 secondes ; la température affichée en degré Celsius symbolisé par « °C » se convertit en degré Fahrenheit symbolisé par « °F ».

4. Alarme d'ouverture de la porte

Si la porte reste ouverte pendant plus de 1 min, une alarme se déclenche et ne s'arrête que lorsque vous refermez la porte ou appuyez sur une touche du panneau d'affichage.

5. Fonction de mémorisation de température en cas de coupure

En cas de panne de courant, le cellier enregistre automatiquement la température réglée.

Une fois l'alimentation rétablie, il se met en marche en tenant compte de la température réglée avant la panne de courant tandis que les autres fonctions retournent aux réglages par défaut.

6. Alimentation

Appuyez sur la touche  et maintenez-la enfoncée pendant 3 secondes ; l'alimentation principale s'arrête (tous les dispositifs internes s'arrêtent et l'appareil se met en veille).

Si l'appareil est éteint, vous pouvez rétablir l'alimentation en appuyant sur la touche  et en la maintenant enfoncée pendant 3 secondes ; toutes les icônes de l'écran s'allument.

Précautions liées à l'utilisation de la cave à vin

Ne placez pas trop de bouteilles de vin dans la cave pour ne pas dépasser la capacité d'accueil des clayettes à bouteilles. Ne placez pas plus de trois couches de bouteilles sur chaque clayette. Chaque clayette ne doit pas comporter plus de trois rangées de bouteilles de vin, pour une capacité d'accueil maximale de 35 kg.

Avant de placer les bouteilles dans la cave à vin, vérifiez que les clayettes à bouteilles sont complètement stables. Vérifiez par ailleurs qu'aucune bouteille ne dépasse des étagères pour éviter qu'elles ne heurtent la vitre de la porte lorsque vous refermez cette dernière.

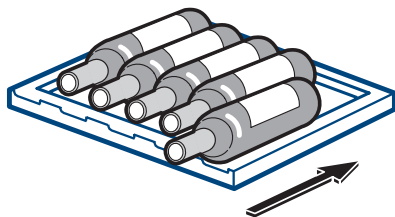
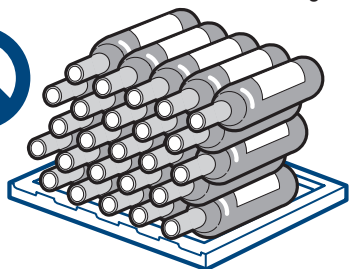

FR

Dégivrage automatique

Cet appareil dispose d'une fonction de dégivrage automatique.

Pendant l'utilisation de la cave à vin, vérifiez que l'orifice de vidange n'est pas bloqué pour laisser l'eau de dégivrage couler doucement au travers de l'orifice de vidange jusqu'au récepteur d'eau situé à l'intérieur de la cabine de la cave.

Nettoyez régulièrement les récepteurs d'eau en bas des compartiments supérieur et inférieur ; utilisez un chiffon sec pour absorber l'eau qui se trouve à l'intérieur des récepteurs d'eau et séchez-les (cette opération doit être effectuée tous les trois mois).

Echange d'air avec le filtre à charbon actif

La manière dont le vin vieillit dépend des conditions ambiantes. La qualité de l'air est donc un élément crucial de la conservation du vin. Un filtre à charbon actif a été intégré à la partie inférieure de la paroi arrière de l'appareil pour permettre à l'air de conserver une qualité optimale.



ATTENTION

Nous vous recommandons de remplacer le filtre une fois par an. Vous pouvez vous procurer des filtres auprès de votre revendeur.

Changement du filtre :

Attrapez le filtre par la poignée. Tournez-le sur la gauche et retirez-le.

Insertion du filtre :

Insérez le filtre avec la poignée en position verticale. Tournez-le sur la droite et insérez-le.



Clayettes

- Les clayettes sont conçues pour offrir une esthétique agréable et faciliter le nettoyage. Les bouteilles de grande taille ou les Magnums peuvent être plus facilement stockées sur les clayettes transversales situées dans la partie basse de la cave à vin.
- Certaines clayettes vous permettent de stocker et de sortir facilement vos bouteilles de vin.

Bruits normaux de fonctionnement

- En circulant dans le circuit de refroidissement, le réfrigérant peut émettre des bruits de bouillonnement, des gargouillements ou de légères vibrations.
- Le thermostat émet un clic lorsqu'il s'enclenche, de même que lorsqu'il s'arrête.

Nettoyage et entretien

Attention : Pour éviter tout risque d'électrocution, débranchez toujours votre cave à vin avant de la nettoyer. Le non-respect de cette consigne peut provoquer des blessures graves ou mortelles.

Attention : Avant d'utiliser des produits nettoyants, lisez et respectez les instructions et les mises en garde du fabricant pour éviter tout dommage corporel ou matériel.

Général :

- Préparez une solution nettoyante en mélangeant 3-4 cuillères à café de bicarbonate de soude dans de l'eau chaude. Utilisez une éponge ou un chiffon doux imbibé de cette solution pour essuyer votre cave à vin.
- Rincez à l'eau chaude puis séchez avec un chiffon doux.
- N'utilisez pas de produits chimiques abrasifs, d'ammoniaque, d'eau de Javel, de détergents concentrés, de solvants ou de tampons à récurer en métal. CERTAINS de ces produits chimiques risquent de dissoudre, d'endommager et/ou de décolorer votre cave à vin.

Joints de porte : • Nettoyez les joints de porte tous les trois mois conformément aux instructions générales. Les joints doivent rester propres et flexibles pour assurer une étanchéité optimale.

- Appliquez un peu de vaseline sur la charnière des joints pour conserver cette flexibilité et cette étanchéité.

Clayette à bouteilles horizontale :

Si des gouttelettes de vin ou d'eau se sont accidentellement déposées sur la clayette à bouteilles, polissez-la à l'aide de papier de verre (grain 300-400), puis essuyez les résidus au moyen d'un chiffon doux. N'utilisez pas une serviette ou un chiffon imbibé d'eau.

Coupures de courant

- Des coupures de courant peuvent survenir en cas d'orage ou dans d'autres circonstances. En cas de panne de courant, débranchez le câble d'alimentation de la prise secteur. Une fois le courant rétabli, rebranchez-le.

Précautions en cas d'absence et de déplacement de l'appareil

- Si vous partez en vacances ou que vous vous absentez pendant une période prolongée, débranchez la cave à vin et nettoyez-la entièrement (y compris les joints de porte) en respectant les instructions de nettoyage détaillées dans le paragraphe « Instructions générales ». Laissez les portes ouvertes afin de laisser l'air circuler à l'intérieur.
- Lorsque vous déplacez la cave à vin, maintenez-la toujours en position verticale. Ne déplacez pas l'appareil en position horizontale, vous risqueriez d'endommager le système d'étanchéité.

Remarque : une fois la cave à vin déplacée, attendez 24 heures avant de la brancher à nouveau.

La cave à vin ne fonctionne pas :

- Vérifiez que la cave à vin est branchée sur le secteur.
- Vérifiez que le courant circule dans la prise secteur en inspectant le disjoncteur.

Le vin ne semble pas assez frais :

- Les portes sont ouvertes trop fréquemment.
- Les bouteilles de vin rangées récemment dans l'appareil ont besoin d'un certain temps pour atteindre la température souhaitée.
- Vérifiez que les joints de porte assurent une parfaite étanchéité.
- Nettoyez le condenseur.
- Diminuez le réglage de la température.

La température du vin est trop basse :

- Si le réglage de la température est trop bas, augmentez-le.

La cave à vin se met en route trop fréquemment :

- Cela peut être normal car l'appareil doit maintenir une température constante pendant les périodes de forte chaleur et d'humidité.
- Les portes ont été ouvertes trop souvent ou pendant une période prolongée.
- Nettoyez le condenseur.
- Vérifiez que les joints assurent une parfaite étanchéité.
- Vérifiez que les portes sont bien fermées.

De l'humidité se forme à l'intérieur ou à l'extérieur de la cave à vin :

- Cela est normal pendant les périodes de forte humidité.
- Les portes sont ouvertes trop souvent ou pendant une période prolongée.
- Vérifiez que les joints de porte assurent une parfaite étanchéité.

La porte de la cave à vin ne se ferme pas correctement :

- Mettez la cave à vin à niveau.
- Assurez-vous qu'aucun objet ne bloque la fermeture des portes, p. ex., des bouteilles de vin ou des clayettes.



Ne jetez pas les appareils électriques dans vos déchets domestiques non triés ; ayez recours aux dispositifs de tri sélectif. Contactez votre mairie pour obtenir les informations au sujet des systèmes de collecte disponibles. Si les appareils électriques sont stockés dans des décharges ou des dépotoirs sauvages, des substances dangereuses peuvent s'infiltrer dans la nappe phréatique, s'introduire dans la chaîne alimentaire et nuire à la santé et au bien-être de la population. Lors du remplacement d'appareils usagers par de nouveaux modèles, le revendeur est légalement tenu de reprendre gratuitement l'ancien produit pour sa mise au rebut.

Informations techniques

Modèle	Type de climat	Choc électrique Type de résistance	Capacité disponible (l)	Tension nominale (V)	Fréquence nominale (Hz)	Puissance d'entrée (W)
WS105GA	SN-ST	I	210	220-240	50	100
WS171GA	SN-ST	I	360	220-240	50	100
HWS116GAE	SN-ST	I	220	220-240	50	100
HWS188GAE	SN-T	I	385	220-240	50	100

Plage de température (°C)	Réfrigérant (R600a) (g)	Mode de branchement du cordon d'alimentation	Poids (kg)	Bruit (niveau de puissance acoustique) dB (A)	Encombrement (profondeur × largeur × hauteur) (mm)
5-20	45	Y	71	38	639×595×1,265
5-20	75	Y	92	38	639×595×1,850
5-20	45	Y	71	38	639×595×1,265
5-20	75	Y	92	38	639×595×1,850

FR

Remarques :

- Conformément aux normes internationales, si le climat est de type SN-ST, la température ambiante pour le fonctionnement de la cave à vin est comprise entre 10 °C et 38 °C.
- La mention « Bruit » (niveau de puissance acoustique) indiqué dans les informations techniques se rapporte à un espace semi-anéchoïde défini conformément aux normes nationales : si la cave à vin est vide, un coussin en caoutchouc résilient d'une épaisseur de 5 mm à 6 mm est placé à l'intérieur. Elle peut fonctionner pendant au moins 30 minutes une fois la porte fermée. Un test sera réalisé une fois le fonctionnement stabilisé (hors démarrage et arrêt). Le bruit de fond sera testé à 1 m des surfaces avant, arrière, gauche et droite de la cave à vin.

Pendant l'utilisation, il est normal que le bruit réel soit différent du bruit indiqué en raison des effets provoqués par le type de vin conservé dans la cave à vin, le bruit ambiant, l'ouverture et la fermeture des portes, le démarrage et l'arrêt du compresseur, etc.

Contenu de l'emballage

Des améliorations sont apportées en continu à cet appareil. Nous nous réservons le droit de modifier les éléments de la cave à vin sans préavis.

Quantité / Modèle	Nom				
	Mode d'emploi	Kit d'information	Petite clayette en bois	Clayette en bois	Touche
WS105GA	1	1	1	3	2
WS171GA	1	1	1	5	2
HWS116GAE	1	1	0	4	2
HWS188GAE	1	1	0	7	2

Onderdelen van de wijnkast

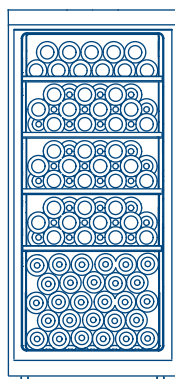
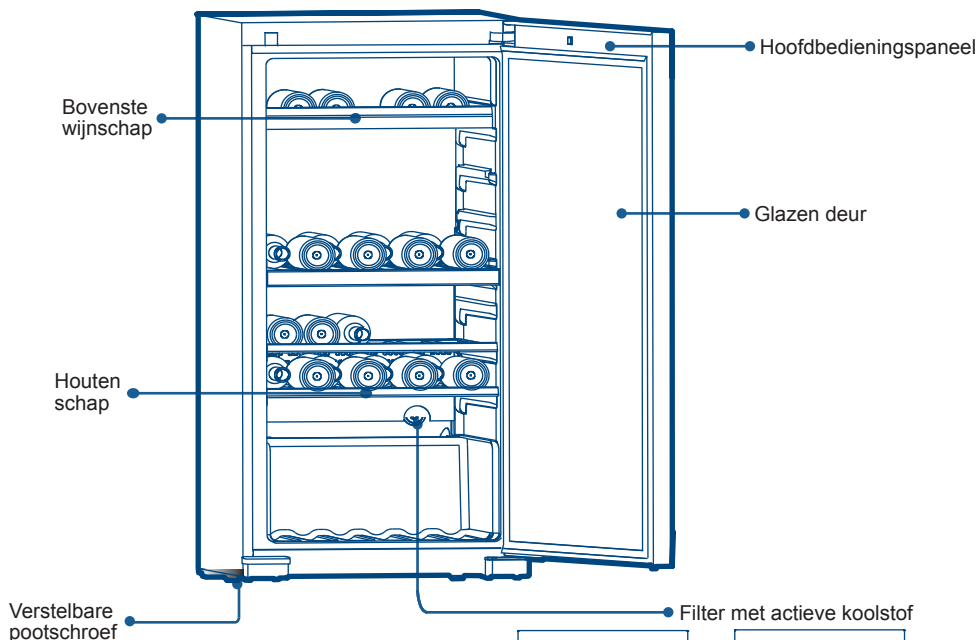

WS105GA
(ruimte voor
105 flessen)

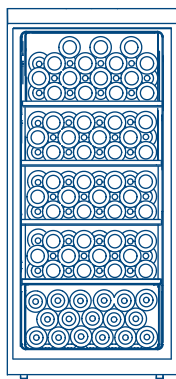

HWS116GAE
(ruimte voor
116 flessen)

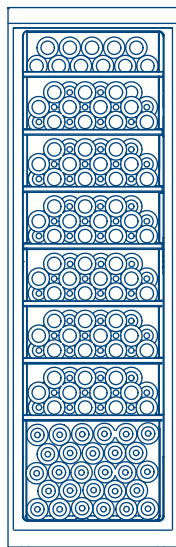

WS171GA
(ruimte voor
171 flessen)

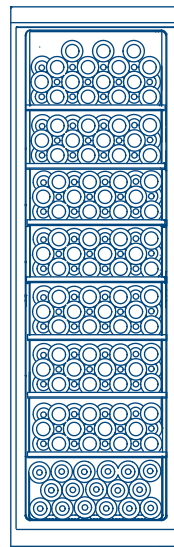

HWS188GAE
(ruimte voor
188 flessen)

	Pagina
BELANGRIJKE VOORZORGSMAATREGELEN.....	64
Uw wijnkast installeren	65
De wijnkast uitpakken.....	65
De wijnkast waterpas zetten	65
Juiste luchtcirculatie	65
Elektriciteitsbenodigdheden	66
Installatiebeperkingen.....	66
Gebruik van verlengsnoer.....	66
Eerste gebruik	66
Inleiding tot de hoofdfuncties van de wijnkast	67
1.Temperatuur aanpassingen	67
2.Interne verlichting	67
3.“°F/°C” conversie	67
4.Deur opening alarm	68
5.Temperatuur uitschakeling geheugen	68
6.Stroom	68
Vorzorgsmaatregelen voor gebruik van wijnkast.....	69
Automatisch ontdooien	69
Schappen.....	70
Operationele geluiden die u zou kunnen horen	70
Onderhoud en reiniging van de wijnkast	71
Problemen oplossen	72
Technische gegevens•Paklijst	73

NL

Dit apparaat is exclusief bedoeld voor het opslaan van wijn.

Houd altijd de standaard voorzorgsmaatregelen in acht bij het gebruik van dit apparaat, zoals:

1. **Lees alle instructies voor het gebruik van dit apparaat.**
2. Gebruik dit apparaat alleen waarvoor het is bedoeld, zoals beschreven in deze handleiding.
3. Deze wijnkast moet voor gebruik correct worden geïnstalleerd in overeenstemming met de installatie-instructies. Lees voor het aarden de instructies in de installatiesectie.
4. Dit apparaat is strikt bedoeld voor huishoudelijk gebruik. Houd rekening met de normen en voorschriften als u van plan bent het apparaat voor industriële of commerciële doeleinden te gebruiken. Dit apparaat is niet bedoeld voor gebruik door kinderen vanaf 8 jaar of door personen met verminderde fysieke, zintuiglijke of mentale capaciteiten en zonder voorkennis of ervaring, tenzij dit onder toezicht gebeurt of als zij duidelijke instructies omtrent veilig gebruik en mogelijke gevaren hebben gekregen. Laat kinderen niet met het apparaat spelen. Laat kinderen het apparaat niet zonder toezicht reinigen of onderhoud plegen aan het apparaat.
5. Het apparaat moet zo worden geplaatst dat de stekker toegankelijk is.
6. Als het elektriciteitssnoer is beschadigd, moet het worden vervangen door de fabrikant, een vertegenwoordiger van de fabrikant die bevoegd is onderhoud te plegen of een vergelijkbare bevoegde persoon om risico te voorkomen .
7. Houd de ventilatieopeningen in de behuizing van het apparaat of in de ingebouwde structuur vrij van obstakels.
8. Gebruik geen mechanische apparaten of andere middelen om het ontgooien te versnellen, tenzij deze door de fabrikant zijn aanbevolen.
9. Beschadig het koelmiddelcircuit niet.
10. Gebruik geen elektrische apparaten binnen de opslagcompartimenten in het apparaat, tenzij ze van een door de fabrikant aanbevolen type zijn.
11. Als de verlichting is beschadigd, moet deze worden vervangen door de fabrikant, een vertegenwoordiger van de fabrikant die bevoegd is onderhoud te plegen of een vergelijkbare bevoegde persoon om risico te voorkomen.
12. Dit apparaat is exclusief bedoeld voor het opslaan van wijn.
13. Let op: kinderen kunnen zichzelf hierin opsluiten. Haal de deuren van uw oude wijnkast voor u het apparaat wegdoet. Laat de planken zitten zodat kinderen niet naar binnen kunnen klimmen.
14. Bewaar geen explosieve stoffen zoals spuitbussen met een ontvlambare inhoud in dit apparaat.

De wijnkast uitpakken

1. Verwijder al het verpakkingsmateriaal. Ook de schuimbasis en het plakband waarmee de accessoires aan de binnen- en buitenkant van de wijnkast zijn bevestigd.
2. Controleer op resterende verpakking, plakband of bedrukte materialen voordat u de wijnkast inschakelt.

De wijnkast waterpas zetten

- De wijnkast heeft vier verstelbare poten aan de voor- en achterzijde. Nadat u de wijnkast op de juiste plaats hebt gezet, kunt u de wijnkast waterpas afstellen.
- Als de wijnkast niet waterpas staat, kunnen de verstelbare poten worden gebruikt. Zet de wijnkast hoger door ze rechtsom te draaien en lager door ze linksom te draaien. De deur van de wijnkast sluit gemakkelijker als de verstelbare poten zijn uitgeschoven.

Juiste luchtcirculatie

- Om maximale efficiëntie te garanderen, wordt aangeraden om de wijnkast te installeren op een plaats waar er goede luchtcirculatie is, en tevens leidingen en elektrische voorzieningen aanwezig zijn.
- Het wordt aangeraden om de volgende ruimtes rondom de wijnkast in acht te nemen:
 - Zijkanten 100 mm
 - Bovenzijde 100 mm
 - Achterzijde 100 mm
- Voor goede koeling is het van belang dat u niet meer in de wijnkast plaatst dan mogelijk is.

NL

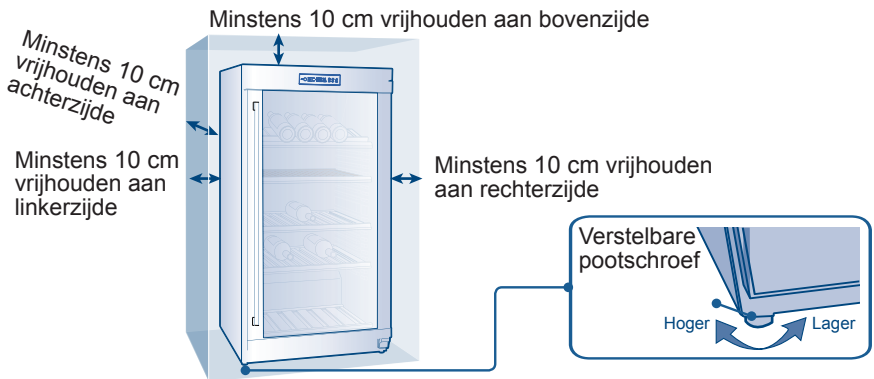

Opmerking: als uw wijnkast om wat voor reden dan ook op zijn kant of schuin heeft gestaan, mag u deze pas na 24 uur weer inschakelen.

Elektriciteitsbenodigdheden

- Zorg dat er een geschikt stopcontact is (220-240 V, 15 Amp) dat correct geaard is om de wijnkast van stroom te voorzien.
- Vermijd het gebruik van een stekker met drie pinnen of het bewerken van de aarding van de stekker zodat deze in het stopcontact past. Dit is zeer gevaarlijk, biedt geen effectieve aarding voor de wijnkast en kan resulteren in een elektrische schok.

Installatiebeperkingen

- Installeer uw wijnkast niet in een locatie die niet naar behoren is geïsoleerd of verwarmd, zoals een garage. Uw wijnkast is niet bedoeld voor gebruik in een omgevingstemperatuur die lager is dan 10 °C.
- Kies een geschikte locatie voor de wijnkast op een harde, gelijkmatige ondergrond en buiten het bereik van zonlicht of warmtebronnen (radiatoren, plintconvectoren, kookapparatuur, etc.). De verstelbare poten aan de voor- en achterkant moeten worden gebruikt om eventuele oneffenheden in de vloer op te heffen.
- De wijnkast dient vrijstaand te worden geplaatst. De wijnkast is niet geschikt als inbouwapparatuur.

Gebruik van verlengsnoer

- Vermijd het gebruik van een verlengsnoer vanwege het veiligheidsrisico dat het met zich meebrengt. Als het gebruik van een verlengsnoer benodigd is, gebruik dan uitsluitend een 3-draads verlengsnoer dat beschikt over een stekker met twee ronde pinnen en een gat en een stopcontact met twee gaten en een pin waarop een dergelijke stekker past. Zorg ervoor dat de maximale spanning van het verlengsnoer overeenkomt met of hoger is dan de indicatie op het apparaat.

Eerste gebruik

Zodra u het product hebt aangesloten op een stopcontact laat u het ten minste 30 minuten acclimatiseren voordat u het apparaat afstelt. Gedurende deze tijd, afhankelijk van de binnentemperatuur, blijft het lampje voor rode of witte wijn branden voor het bovenste compartiment en blijft het lampje voor rode of witte wijn branden voor het onderste compartiment. Op de LED-display wordt de actuele binnentemperatuur weergegeven.

..... Bedieningspaneel

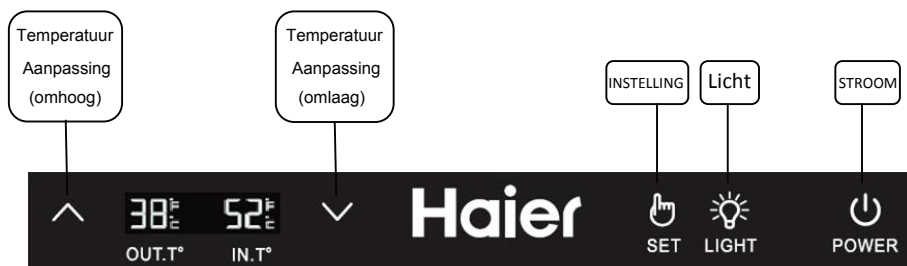

Het temperatuurbereik van het scherm is 5~20°C (41 ~ 68°F).

De standaard temperatuurinstelling is 12°C (54°F).

U kunt de temperatuur instellen in overeenstemming met uw wijn opslagvereisten.

1. Temperatuur aanpassingen

Houd de  knop 3 seconden ingedrukt om de temperatuur in te stellen. Daarna knippert de temperatuurweergave IN.T°. Druk op de  of  knoppen om de temperatuurwaarde te verhogen of te verlagen. Zodra de gewenste temperatuur wordt bereikt, drukt u op de  knop.

2. Interne verlichting

Om uw collectie beter in beeld te brengen, is een zacht licht ingewerkt in de wijnkelder.

Druk gewoon op de  knop en het licht wordt ingeschakeld. Druk opnieuw in om het uit te schakelen. Als de deur open is, schakelt het licht in. Wanneer de deur gesloten wordt, schakelt het licht uit.

3. “°F/°C” conversie

Houd  ingedrukt gedurende 3 seconden. De weergegeven temperatuur in Fahrenheit en het °F teken wordt geconverteerd in graden Celsius en het “°C” teken verschijnt.

Houd de  knop opnieuw ingedrukt gedurende 3 seconden. De weergegeven temperatuur in graden Celsius wordt geconverteerd in Fahrenheit en het °F teken verschijnt.



4. Deur opening alarm

Als de deur langer dan 1 minuut wordt open gehouden, weerklinkt een geluidssignaal tot de deur gesloten wordt of men kan een toets indrukken op het bedieningspaneel om het geluidssignaal te stoppen.

5. Temperatuur uitschakeling geheugen

In het geval van een stroompanne slaat de kelder automatisch de ingestelde temperatuur op. Wanneer de stroom hersteld wordt, behoudt de kelder de ingestelde temperatuur voorafgaand aan de stroompanne terwijl andere functies terugkeren naar de standaardstatus.

6. Stroom

Als men de  toets 3 seconden ingedrukt houdt, schakelt de stroom uit (de stroom voor alle elektrische apparaten wordt onderbroken en het volledige apparaat schakelt over op stand-by). Als het apparaat uitgeschakeld is, kan de stroom worden ingeschakeld door de  toets 3 seconden ingedrukt te houden. Daarna worden alle pictogrammen op het scherm ingeschakeld.

Vorzorgsmaatregelen voor gebruik van wijnkast

Plaats niet te veel wijn in de wijnkast, zodat het draagvermogen van de wijschappen niet wordt overschreden. Plaats niet meer dan drie lagen wijnflessen op elke plank. Het aantal wijnflessen dient niet hoger te zijn dan drie lagen per schap. Het draagvermogen van de wijschappen is niet groter dan 35 kg.

Controleer voordat u flessen in de wijnkast plaatst, of de wijschappen volledig stabiel zijn. Controleer ook of er geen fles uit de schappen steekt, om te voorkomen dat flessen de glazen deur raken wanneer u de deur sluit.

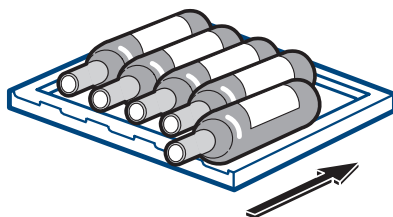
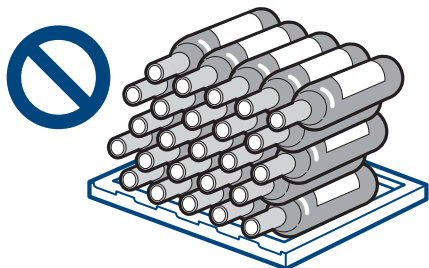

Automatisch ontdooien

Dit apparaat is uitgerust met een automatisch ontdooisysteem.

Zorg ervoor dat deze afvoeropening tijdens gebruik is gedeblokkeerd, zodat dooiwater geleidelijk door de afvoeropening naar de wateropvangbak in de wijnkast kan stromen.

Maak de reservoirs voor wateropvang onderin het bovenste en het onderste compartiment regelmatig schoon; gebruik een droge doek om water in de reservoirs te absorberen en veeg de reservoirs af (reinig ze elke drie maanden op de aangegeven wijze).

Luchtverversing met geactiveerde-koolstoffilter

De manier waarop wijn blijft rijpen is afhankelijk van de omgevingsomstandigheden. De kwaliteit van de lucht is dus doorslaggevend voor het conserveren van de wijn. In het onderste gedeelte van de achterwand van het apparaat is een filter met geactiveerde koolstof ingebouwd om ervoor te zorgen dat de luchtdoorvoer van optimale kwaliteit blijft.



LET OP

Wij raden u aan het filter één keer per jaar te vervangen. Filters zijn verkrijgbaar bij uw leverancier.

Het filter vervangen:

Neem het filter vast bij het handvat. Draai het handvat naar links en verwijder het filter.

Het filter plaatsen:

Plaats het filter, waarbij het handvat in een verticale positie staat. Draai het handvat naar rechts en steek het filter erin.



NL

Schappen

- De schappen zijn mooi ontworpen en gemakkelijk te reinigen. Grote flessen Magnum passen gemakkelijk op de horizontale schappen onderin de kast.
- De wijnflessen kunnen probleemloos in het apparaat worden geplaatst en net zo gemakkelijk weer uit het apparaat worden gehaald.

Operationele geluiden die u zou kunnen horen

- Kokend water, klokkende geluiden of lichte trillingen als gevolg van de circulerende koelvloeistof.
- De thermostaatbediening klikt wanneer de temperatuurfunctie wordt in- of uitgeschakeld.

Reininging en onderhoud

Waarschuwing: verwijder voordat u de wijnkast gaat schoonmaken, altijd eerst de stekker van de wijnkast uit het stopcontact om elektrische schokken te vermijden. Het negeren van deze waarschuwing kan letsel of overlijden tot gevolg hebben.

Let op: lees voordat u schoonmaakproducten gebruikt altijd eerst de instructies en waarschuwingen van de fabrikant om letsel en schade te voorkomen.

Algemeen:

- Los 3 à 4 eetlepels soda op in warm water. Gebruik een spons of een vochtige zachte doek en reinig uw wijnkast met het zelfgemaakte schoonmaakmiddel.
- Spoel af met warm water en maak het droog met een zachte doek.
- Gebruik geen schuurmiddelen, agressieve schoonmaakmiddelen, ammoniak, bleekmiddel met chloor, geconcentreerde wasmiddelen, oplosmiddelen of metalen pannenspons. Deze chemicaliën kunnen het oppervlak van uw wijnkast vervormen, beschadigen en/of verkleuren.

Deurafdichting: • reinig de deurafdichting elke drie maanden volgens de algemene instructies. Deurafdichtingen moeten schoon en flexibel worden gehouden zodat ze goed afsluiten.

- Smeer een klein hoeveelheid vaseline op scharnierzijde van de deurafdichting om deze flexibel en sluitend te houden.

Wijnschap:

wanneer er wijn- of waterdruppels op het wijnschap vallen, schuur het dan op met schuurpapier met korrelgrootte 300 - 400 en veeg het stof af met een zachte doek. Gebruik geen vochtige handdoek of zachte doek.

NL

Stroomonderbrekingen

- Houd rekening met stroomonderbrekingen door onweer of andere oorzaken. Verwijder het elektriciteitssnoer uit het stopcontact in het geval van stroomuitval. Sluit het elektriciteitssnoer opnieuw aan op het stopcontact zodra er weer stroom is.

Vakantie en verplaatsen

- Verwijder de stekker uit het stopcontact bij lange afwezigheid en reinig de wijnkast en deurafdichtingen zoals vermeld in het gedeelte 'Algemene reiniging'. Houd de deuren open zodat de lucht binnenin kan circuleren.
- Als u de wijnkast verplaatst, moet u deze te allen tijden verticaal houden. Verplaats het product niet als het op de achterkant ligt. Dit kan schade toebrengen aan de interne onderdelen.

Opmerking: wacht na het verplaatsen van de wijnkast ten minste 24 uur voordat u deze weer inschakelt.

Wijnkast werkt niet

- Controleer of de wijnkast is aangesloten.
- Controleer of er stroom staat op het AC-stopcontact door de zekering te controleren.

Wijn is te warm:

- Deur gaat te vaak open.
- Geef nieuwe wijn in de wijnkast de tijd om de gewenste temperatuur te bereiken.
- Controleer of de deurafdichtingen goed sluiten.
- Reinig de condensatiespoelen.
- Verlaag de temperatuur.

Wijn is te koud:

- Als de wijn te koud is, kunt u de temperatuurinstellingen aanpassen.

Wijnkast staat te vaak aan:

- Dit kan nodig zijn om de temperatuur constant te houden op warme en vochtige dagen.
- Deuren zijn vaak geopend of hebben langere tijd opengestaan.
- Reinig de condensatiespoelen.
- Controleer of deurafdichting goed sluit.
- Controleer of de deuren volledig sluiten.

Vochtophoping aan binnenkant of buitenkant van de wijnkast:

- Dit is normaal tijdens perioden van hoge luchtvochtigheid.
- Deur staat lang open of wordt regelmatig geopend.
- Controleer of deurafdichtingen goed sluiten.

Deur van wijnkast sluit niet goed:

- Zet de wijnkast waterpas.
- Controleer op obstakels, zoals wijnflessen, schappen.



Dank elektrische apparaten niet af bij ongescheiden huisafval. Maak gebruik van de hiervoor bestemde ophaaldiensten. Neem contact op met de plaatselijke instanties voor informatie over de beschikbare ophaaldiensten. Als elektrische apparaten op een afvalstortplaats terecht komen, kunnen er schadelijke stoffen in het grondwater lekken en in de voedselketen terecht komen. Dit heeft gevolgen voor uw gezondheid en welzijn. Bij het vervangen van oude apparaten door nieuwe, is de winkelier wettelijk verplicht om gratis de afvoer van uw oude apparaat te verzorgen.

Technische gegevens

Model	Klimaattype	Type resistentie tegen elektrische schokken	Beschikbare capaciteit (l)	Nominale spanning (V)	Nominale frequentie (Hz)	Opgenomen vermogen (W)
WS105GA	SN-ST	I	210	220-240	50	100
WS171GA	SN-ST	I	360	220-240	50	100
HWS116GAE	SN-ST	I	220	220-240	50	100
HWS188GAE	SN-ST	I	385	220-240	50	100

Temperatuurbereik (°C)	Koelmiddel (R600a) (g)	Netsnoeraan-sluitingsmodus	Gewicht (kg)	Geluid (akoestische geluidsemis-sie) dB (A)	Totale afmeting (diepte × breedte × hoogte) (mm)
5-20	45	Y	71	38	639 × 595 × 1,265
5-20	75	Y	92	38	639 × 595 × 1,850
5-20	45	Y	71	38	639×595×1,265
5-20	75	Y	92	38	639×595×1,850

Opmerkingen:

- Volgens internationale normen moet in een klimaat van het type SN-ST de omgevingstemperatuur voor gebruik van de wijnkast variëren tussen 10 °C en 38 °C.
- "Geluid (akoestisch geluidsniveau)" aangegeven in de technische gegevens heeft betrekking op een situatie waarin de wijnkast is opgesteld in een semi-geluidsdichte kamer zoals gespecificeerd volgens nationale normen. In het geval van een lege wijnkast wordt hierin een veerkrachtig rubberen kussen van 5 mm tot 6 mm dikte geplaatst. De wijnkast kan minstens 30 minuten draaien nadat de deur gesloten is. Een test wordt uitgevoerd na een periode van stabiel functioneren (exclusief opstarten en uitschakelen). De achtergrondruis wordt gemeten op 1 m van de voorzijde, achterzijde en linker- en rechterkant van de wijnkast. Tijdens gebruik is het normaal dat het werkelijke geluid verschilt van het in de tabel aangegeven geluidsniveau ten gevolge van de effecten van het type wijn dat is opgeslagen in de wijnkast, het omgevingsgeluid, het openen en sluiten van de deur, het opstarten en uitschakelen van de compressor, enz.

Paklijst

Dit apparaat wordt voortdurend ontwikkeld. Wij behouden het recht voor om de onderdelen van de wijnkast zonder aankondiging vooraf te wijzigen.

Hoeveelheid	Naam	Gebruikers-handleiding	Informatiepakket	Klein houten schap	Houten schap	Toets
	Productmodel					
	WS105GA	1	1	1	3	2
	WS171GA	1	1	1	5	2
	HWS116GAE	1	1	0	4	2
	HWS188GAE	1	1	0	7	2

Názvy součástí vinotéky

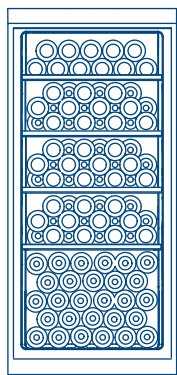
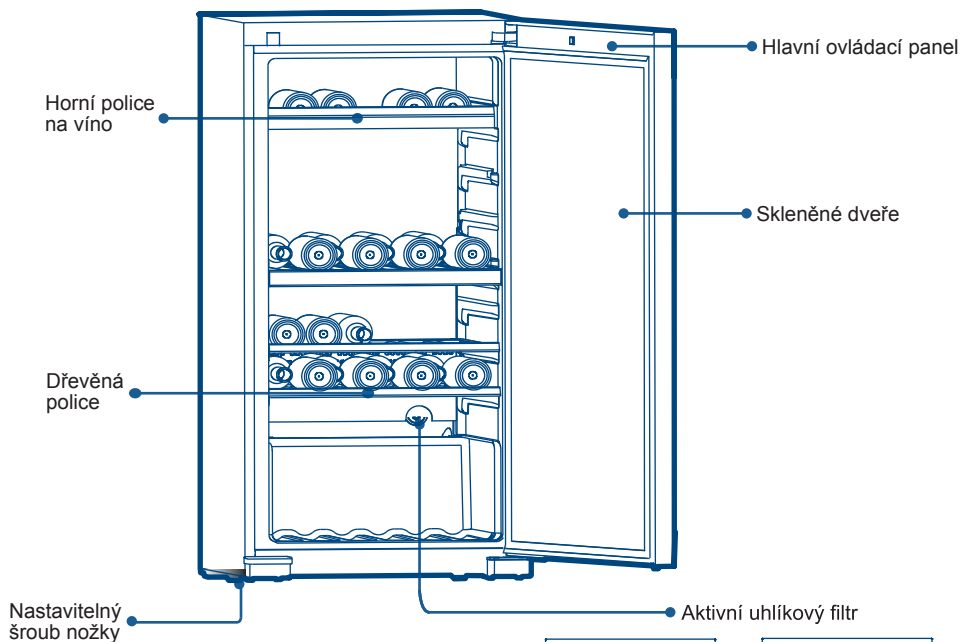

WS105GA

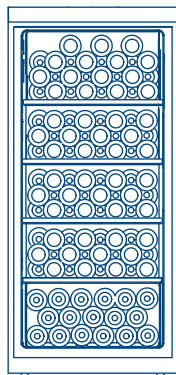

HWS116GAE

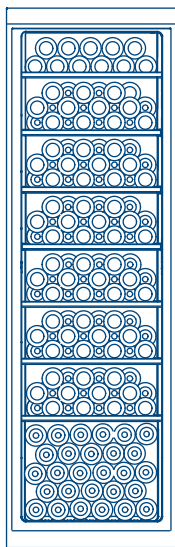

WS171GA

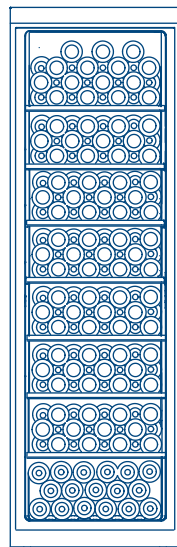

HWS188GAE

(kapacita 105 lahví)(kapacita 116 lahví)(kapacita 171 lahví)(kapacita 188 lahví)

	Strana
DŮLEŽITÉ BEZPEČNOSTNÍ POKYNY	76
Instalace vinotéky	77
Rozbalení vinotéky	77
Vyrovnaní vinotéky	77
Správná cirkulace vzduchu	77
Požadavky na elektrickou síť	78
Požadavky na umístění	78
Použití prodlužovacího kabelu	78
Počáteční nastavení	78
Úvod do základních funkcí zařízení	79
1. Nastavení teploty	79
2. Vnitřní osvětlení	79
3. Převod "°F/°C"	79
4. Alarm při otevřených dveřích	80
5. Paměť Teploty vypnutí proudu	80
6. Tlačítko zapnutí	80
Bezpečnostní opatření pro používání vinotéky	81
Automatické odmrazování	81
Ukládání do polic	82
Běžné provozní zvuky, které můžete zaznamenat	82
Řádná údržba a čištění vinotéky	83
Odstraňování závad	84
Technické údaje • Seznam součástí v balení	85

DŮLEŽITÉ BEZPEČNOSTNÍ POKYNY

Toto zařízení je určeno výhradně ke skladování vína.

Při používání tohoto zařízení vždy dodržujte základní bezpečnostní opatření včetně těch následujících:

1. **Než začnete toto zařízení používat, přečtěte si všechny pokyny.**
2. Zařízení používejte pouze k zamýšlenému účelu, tak jak je popsán v tomto návodu k užívání a údržbě zařízení.
3. Tato vinotéka musí být před použitím řádně instalována v souladu s pokyny k instalaci. Viz pokyny k uzemnění v části o instalaci.
4. Je určena pouze pro domácí použití. Jestliže je používána pro průmyslové nebo komerční účely, je třeba dodržovat příslušné normy a předpisy. Toto zařízení mohou používat děti od 8 let věku a osoby s omezenými tělesnými, smyslovými nebo duševními schopnostmi nebo nedostatkem zkušeností a znalostí, pokud jsou pod dozorem nebo byly poučeny o bezpečném používání zařízení a uvědomují si související rizika. Děti si nesmí se zařízením hrát. Děti nesmí bez dozoru provádět čištění a údržbu.
5. Zařízení musí být umístěno tak, aby byla elektrická zástrčka dobře přístupná.
6. Napájecí kabel musí být v případě poškození vyměněn výrobcem, servisním zástupcem výrobce nebo podobně kvalifikovanou osobou, aby se předešlo bezpečnostním rizikům.
7. Větrací otvory v krytu nebo ve vnitřní konstrukci zařízení nesmí být zakryté.
8. K urychlení procesu odmrazování nepoužívejte žádné mechanické ani jiné prostředky, než jaké doporučuje výrobce.
9. Nepoškodte okruh chladiva.
10. V prostorech pro skladování jídla v zařízení nepoužívejte elektrická zařízení, pokud se nejedná o typ doporučený výrobcem.
11. Světlo musí být v případě poškození vyměněno výrobcem, servisním zástupcem výrobce nebo podobně kvalifikovanou osobou, aby se předešlo bezpečnostním rizikům.
12. Toto zařízení je určeno výhradně ke skladování vína.
13. Riziko uvíznutí dítěte v zařízení. Jestliže se chystáte zbavit staré vinotéky, sundejte z ní dveře. Police nechte na svém místě, aby se dovnitř nemohly snadno dostat děti.
14. Neskladujte v tomto zařízení výbušné látky, například aerosolové nádoby s hořlavou pohonnou hmotou.

Rozbalení vinotéky

1. Odstraňte všechny obalový materiál. Ten zahrnuje i pěnový podstavec a veškerou lepicí pásku, již jsou uvnitř i zvenčí připevněny doplňky vinotéky.
2. Před zapnutím vinotéku důkladně prohlédněte a odstraňte všechny zbytky obalů, pásky nebo tištěných materiálů.

Vyrovnání vinotéky

- Vinotéka má čtyři vyrovnávací nožky, které jsou umístěny v předních a zadních rozích. Jakmile vinotéku řádně umístíte na zvolené místo, můžete ji vyrovnat.
- Vyrovnávací nožky mohou být uzpůsobeny točením po směru hodinových ručiček, pokud potřebujete vinotéku zvednout, nebo proti směru hodinových ručiček, pokud ji potřebujete snížit. Dveře vinotéky se snáze zavírají, když jsou nožky prodloužené.

Správná cirkulace vzduchu

- Maximální výkonost vinotéky, pro kterou byla navržena, zajistíte její instalací na místo se správnou cirkulací vzduchu, instalacemi a elektrickým připojením.
- Okolo vinotéky doporučujeme ponechat níže uvedené mezery:
Po stranách..... 4" (100 mm)
Nahoře 4" (100 mm)
Vzadu..... 4" (100 mm)
- Pokud má vinotéka správně plnit svou chladicí funkci, nesmí být přeplněná.

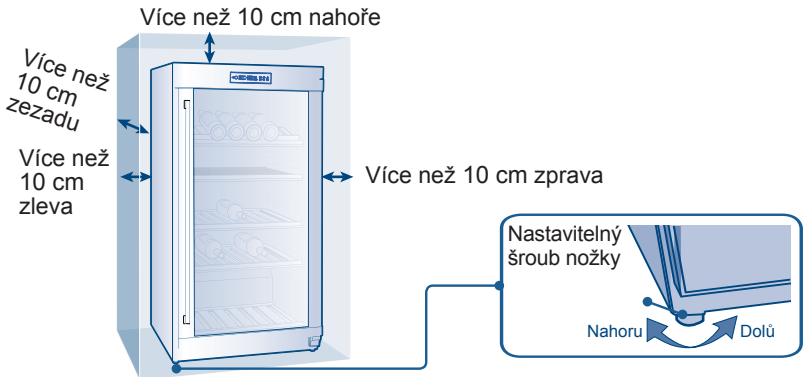

Poznámka: Jestliže se vinotéka z jakéhokoli důvodu převrhne, zapojte ji znovu až po 24 hodinách.

Požadavky na elektrickou síť

- Pro napájení vinotéky zajistěte vhodnou zásuvku (220–240 V, 15 A) s řádným uzemněním.
- Nepoužívejte adaptéry pro zástrčky se třemi kolíky, ani neurezávejte třetí kolík uzemnění, aby bylo zástrčku možné použít do zásuvky určené pro dvoukolíkovou zástrčku. Tento nebezpečný postup ponechá vinotéku bez účinného uzemnění a může tak vzniknout nebezpečí úrazu elektrickým proudem.

Požadavky na umístění

- Neinstalujte vinotéku na místo, které není řádně izolované či vytápěné (například garáž apod.). Vinotéka není určena k provozu při okolní teplotě nižší než 10 °C.
- Zvolte pro vinotéku vhodné umístění na tvrdém rovném povrchu, tak aby nebyla vystavena přímému slunečnímu záření a nenacházela se v blízkosti zdrojů tepla, jako jsou např. radiátory, lištové vytápění, varná zařízení apod. Případnou nerovnost podlahy je třeba vyrovnat pomocí vyrovnávacích nožek umístěných v předních a zadních rozích vinotéky.
- Vinotéka byla navržena jako volně stojící spotřebič. Není určena k vestavění.

Použití prodlužovacího kabelu

- Vzhledem k potenciálním bezpečnostním rizikům, které mohou za určitých podmínek nastat, se vyhněte použití prodlužovacího kabelu. Jestliže je použití prodlužovacího kabelu nutné, použijte výhradně tří vodičový prodlužovací kabel s dvoukolíkovou zástrčkou a jedním otvorem a jednokolíkovou zásuvkou a dvěma otvory. Vyznačené parametry (maximální zatížení) prodlužovacího kabelu musí být stejné nebo vyšší než elektrické parametry zařízení.

Počáteční nastavení

Po zapojení spotřebiče do elektrické zásuvky jej ponechte alespoň 30 minut spuštěný, aby se mohl aklimatizovat, než provedete jakékoli změny nastavení. V závislosti na vnitřní teplotě zůstane po tuto dobu svítit světlo červeného nebo bílého vína pro horní oddíl a světlo červeného nebo bílého vína pro spodní oddíl. Displej LED bude zobrazovat aktuální vnitřní teplotu.

.....Ovládací panel.....



Teplotní rozsah zobrazovacího panelu je 5~20°C (41~68°F) .

Teplota nastavená od výroby je 12°C (54°F) .

Můžete nastavit teplotu dle Vašich požadavků na uchovávání vína.

1. Nastavení teploty

Pro nastavení teploty podržte tlačítko  po dobu cca 3 sekund. Pak začne blikat displej teploty IN.T °. Stiskněte tlačítko  nebo  pro zvýšení nebo snížení hodnoty teploty.

Jakmile je dosaženo požadované teploty, stiskněte tlačítko .

2. Vnitřní osvětlení

Pro příjemnější vzhled vaší sbírky, do chladiče vína bylo zabudované jemné světlo.

Jednoduše stiskněte tlačítko  a světlo se rozsvítí, stiskněte znovu pro vypnutí.

Při otevření dveří se světlo zapne. Po zavření dveří světlo zhasne.

3. Převod "°F/°C"

Stiskněte a podržte  po dobu 3 sekund, zobrazí se teplota ve stupních Fahrenheita a znak °F se promění na teplotu ve stupních Celsia a znak "°C". Opět stiskněte a podržte

 po dobu 3 sekund, zobrazí se teplota ve stupních Celsia a znak °C se promění na teplotu ve stupních Fahrenheita a znak "°F".

4. Alarm při otevřených dveřích

V případě, že jsou dveře otevřené déle než 1 minutu, bude bzučák pípat jako alarm, dokud se dveře nezavřou nebo se na panelu displeje nestiskne libovolné tlačítko, následně bzučák přestane pípat.

5. Paměť Teploty vypnutí proudu

V případě výpadku proudu, chladnička na víno automaticky uloží nastavenou teplotu.

Po obnovení dodávky proudu, bude v provozu podle teploty nastavené před výpadkem napájení, dokud se ostatní funkce vrátí do výchozího stavu.

6. Tlačítko zapnutí

Podržením tlačítka  po dobu 3 sekund, se hlavní napájení vypne (energie pro všechny elektrické přístroje uvnitř se vypne a celý přístroj bude v pohotovostním režimu).

Pokud je zařízení vypnuto, napájení je možné zapnout podržením tlačítka  na 3 sekundy, následně se rozsvítí všechny ikony na displeji.

Bezpečnostní opatření pro používání vinotéky

Neumísťujte do vinotéky příliš velké množství vína, abyste nepřekročili maximální zátěž polic na víno. Na jednu polici neumísťujte více než tři vrstvy lahví. Počet lahví by neměl v každé polici přesáhnout tři vrstvy nebo by zátěž polic na víno neměla překročit 35 kg.

Před umístěním lahví do vinotéky se ujistěte, zda jsou police na víno zcela stabilní. Dále se také ujistěte, že žádná lahev z police nevyčnívá, abyste zabránili nárazu lahví do skleněných dveří při zavření vinotéky.

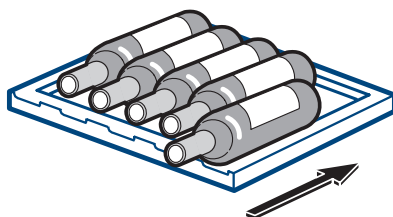
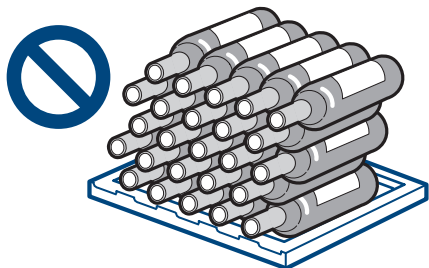

Automatické odmrazování

Tento spotřebič má funkci automatického odmrazování. Během používání zajistěte, aby byl odvodňovací otvor průchozí a voda vzniklá odmrazováním jím mohla volně protékat do nádrčky na vodu uvnitř skříně vinotéky.

Pravidelně čistěte nádrčky na vodu umístěné ve spodní části horního a dolního oddílu. Suchým hadříkem vysušte vodu uvnitř nádrček a následně je otřete (čistěte je podle pokynů každé tři měsíce).

Výměna vzduchu prostřednictvím aktivního uhlíkového filtru

Způsob zrání vína závisí na vnějších podmínkách. Kvalita vzduchu je tedy pro zachování vína zásadní. Do spodní části zadní stěny spotřebiče byl nainstalován aktivní uhlíkový filtr, který zajišťuje, že procházející vzduch si udržuje optimální kvalitu.



UPOZORNĚNÍ

Doporučujeme filtr jedenkrát ročně vyměňovat. Filtry lze zakoupit u vašeho prodejce.

Výměna filtru:

Uchopte filtr za držadlo. Otočte jím doleva a vyjměte jej.

Vložení filtru:

Vložte filtr s držadlem ve vertikální pozici. Otočte jím doprava a vložte jej.



Ukládání do polic

- Police byly navrženy s důrazem na vzhled a jednoduché čištění. Rozměrnější láhve nebo velké láhve o objemu 1,5 l lze snáze uložit na příčné police ve spodní části vinotéky.
- Jsou tu také police pro snadné ukládání a vyjímání vašich vín.

Běžné provozní zvuky, které můžete zaznamenat

- Zvuk vařící vody, bublání nebo lehké vibrace jsou způsobeny oběhem chladiva v chladicím okruhu.
- Ovladač termostatu při zapínání a vypínání vždy cvakne.

Čištění a údržba

Varování: Před čištěním vinotéku vždy nejprve odpojte od sítě, abyste předešli riziku elektrického šoku. Neuposlechnutí tohoto varování může způsobit smrt nebo úraz.

Upozornění: Před použitím čisticích přípravků si vždy přečtete instrukce a upozornění výrobce a řiďte se jimi, abyste předešli osobnímu úrazu nebo poškození výrobku.

Všeobecné:

- Připravte si čisticí roztok ze 3–4 lžic jedlé sody rozmíchaných v teplé vodě. Houbou nebo měkkým hadříkem namočeným v čisticím roztoku vinotéku omyjte.
- Následně ji otřete čistou teplou vodou a osušte čistým hadříkem.
- Nepoužívejte silné chemikálie, abraziva, čpavky, chlorové bělidlo, koncentrované saponáty, rozpouštědla ani kovové drátěnky. NĚKTERÉ z těchto chemikálií mohou způsobit narušení, poškození a/nebo změnu barvy vaší vinotéky.

- Těsnění dveří:**
- Čistíte těsnění dveří každé tři měsíce podle obecných pokynů. Těsnění musí být udržováno v čistém a pružném stavu, aby bylo zajištěno řádné přiléhání dveří.
 - Pružnost a správnou funkci těsnění zajistí vazelína nanesená v tenké vrstvě na stranu u závěsů.

Police na víno: Pokud bude police na víno náhodně polita vínem nebo kapkami vody, použijte na vyleštění police brusný papír 300–400 a poté pomocí měkkého hadříku setřete piliny. Nepoužívejte utěrku nebo hadřík namočený ve vodě.

Přerušení dodávky proudu

- Příležitostně může dojít k přerušení dodávky proudu způsobeného bouřkou nebo jinými příčinami. Jestliže dojde k výpadku dodávky elektrické energie, vyjměte napájecí kabel ze zásuvky střídavého proudu. Až bude dodávka proudu obnovena, zapojte opět napájecí kabel do zásuvky střídavého proudu.

Péče v případě dovolené a stěhování

- V případě delší dovolené nebo nepřítomnosti vinotéku odpojte a vyčistěte ji včetně těsnění dveří podle návodu v části „Celkový úklid“. Dveře nechte otevřené, aby mohl uvnitř cirkulovat vzduch.
- Při stěhování vinotéku vždy přesunujte ve svislé poloze. Nepřemísťujte spotřebič položený na podlaze – mohlo by dojít k poškození uzavřeného systému.

Poznámka: Po přestěhování počkejte 24 hodin, než vinotéku opět zapojíte do zásuvky.

Vinotéka nefunguje:

- Zkontrolujte, zda je vinotéka zapojená do zásuvky.
- Kontrolou elektrického jističe ověřte, zda je zásuvka střídavého proudu pod napětím.

Víno je příliš teplé:

- Časté otevírání dveří.
- Jestliže jste víno do vinotéky uložili teprve nedávno, dopřejte mu čas, aby mohlo dosáhnout požadované teploty.
- Zkontrolujte přiléhavost těsnění.
- Vyčistěte okruh kondenzátoru.
- Upravte nastavenou teplotu na nižší hodnotu.

Víno je příliš studené:

- Pokud je ovládání teploty nastaveno na příliš nízkou hodnotu, upravte nastavení na vyšší teplotu.

Vinotéka se spouští příliš často:

- Může se jednat o normální jev při udržování konstantní teploty během horkých a vlhkých dní.
- Je možné, že jsou příliš často nebo na příliš dlouhou dobu otvírány dveře.
- Vyčistěte okruh kondenzátoru.
- Zkontrolujte přiléhavost těsnění.
- Zkontrolujte, zda jsou dveře úplně dovřené.

Na vnitřním nebo vnějším povrchu vinotéky se hromadí vlhkost:

- Za velmi vlhkého počasí jde o běžný jev.
- Dveře jsou otvírány často nebo na dlouhou dobu.
- Zkontrolujte přiléhavost těsnění dveří.

Dveře vinotéky se nedovírají:

- Vyrovnajte vinotéku.
- Zkontrolujte, zda nejsou dveře blokovány např. lahvemi nebo policemi.



Elektrické spotřebiče nevyhazujte do netříděného komunálního odpadu: využijte zařízení pro tříděný sběr odpadu. Informace o dostupných způsobech sběru odpadu získáte u místní samosprávy. Pokud jsou elektrické spotřebiče odvezeny na skládky nebo zavážky, mohou nebezpečné látky prosáknout do podzemních vod a následně se dostat do potravního řetězce a poškodit vaše zdraví. Když nahrazujete staré spotřebiče novými, je prodejce většinou povinen přijmout vaše staré spotřebiče a zařídít jejich likvidaci, a to přinejmenším zdarma.

Technické údaje

Model	Typ klimatu	Typ odolnosti vůči elektrickému šoku		Dostupná kapacita (l)	Jmenovité napětí (V)	Jmenovitý kmitočet (Hz)	Příkon (W)
WS105GA	SN-ST	I		210	220-240	50	100
WS171GA	SN-ST	I		360	220-240	50	100
HWS116GAE	SN-ST	I	220	220-240	50	100	
HWS188GAE	SN-ST	I	385	220-240	50	100	
Rozsah teploty (°C)	Chladivo (R600a) (g)	Typ připojení napájecího kabelu	Hmotnost (kg)	Hluk (úroveň akustického výkonu) dB (A)		Celkové rozměry (hloubka × šířka × výška) (mm)	
5-20	45	Y	71	38		639×595×1.265	
5-20	75	Y	92	38		639×595×1.850	
5-20	45	Y	71	38	639×595×1.265		
5-20	75	Y	92	38	639×595×1.850		

Poznámky:

- Podle mezinárodních standardů znamená typ klimatu SN-ST, že okolní teplota pro použití vinotěky se pohybuje mezi 10 °C a 38 °C.
- „Hluk (úroveň akustického výkonu)“ označená v technických údajích se vztahuje k situaci, kdy je částečně izolovaná místnost nastavená podle mezinárodních standardů, vinotéka je prázdná a do vinotěky je vložen 5–6mm pružný gumový polštář. Může být spuštěna po dobu alespoň 30 minut po zavření dveří. Test bude¹ proveden po stabilním provozu (mimo spuštění a vypnutí). Pozemní hluk bude testován ve vzdálenosti 1 m od předního, zadního, levého a pravého povrchu vinotěky. Je normální, že skutečný hluk se od označeného hluku liší, vzhledem k vlivu typu vína uskladněného ve vinotéce, okolního hluku, otevírání a zavírání dveří, spuštění a vypínání kompresoru apod.

Seznam součástí v balení

Tento spotřebič je průběžně vyvíjen. Ponecháváme si právo změnit součásti vinotěky bez předchozího upozornění.

Množství	Název					
	Uživatelská příručka	Informační balíček	Malá dřevěná police	Dřevěná police	Klíč	
Model produktu						
WS105GA	1	1	1	3	2	
WS171GA	1	1	1	5	2	
HWS116GAE	1	1	0	4	2	
HWS188GAE	1	1	0	7	2	

Nazwa elementów chłodziarki

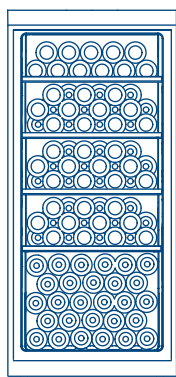
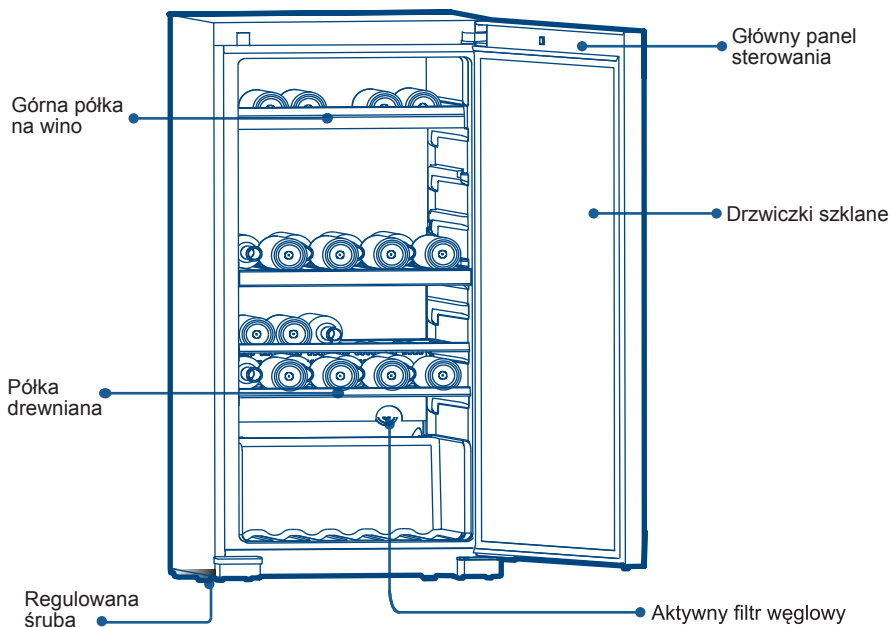

WS105GA
(pojemność
105 butelek)

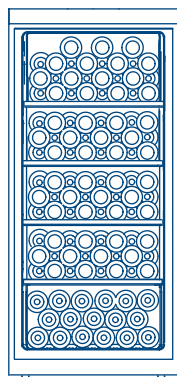

HWS116GAE
(pojemność
116 butelek)

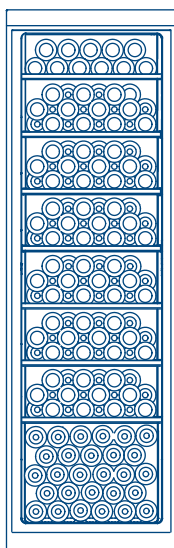

WS171GA
(pojemność
171 butelek)

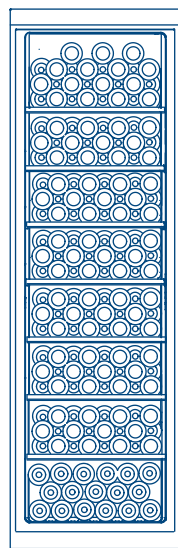

HWS188GAE
(pojemność
188 butelek)

	Strona
INFORMACJE DOTYCZĄCE BEZPIECZEŃSTWA.....	88
Instalacja chłodziarki.....	89
Rozpakowywanie chłodziarki do wina	89
Poziomowanie chłodziarki	89
Właściwy obieg powietrza	89
Wymagania elektryczne	90
Ograniczenia instalacyjne.....	90
Używanie przedłużacza.....	90
Ustawienia konfiguracji początkowej.....	90
Wprowadzenie do głównych funkcji urządzenia	91
1.Regulacja temperatury	91
2.Oświetlenie wewnętrzne	91
3.Konwersja „°F/°C”.....	91
4.Alarm otwartych drzwi	92
5.Pamięć temperatury przy wyłączeniu	92
6.Zasilanie	92
Środki ostrożności podczas używania chłodziarki.....	93
Automatyczne rozmrażanie	93
Półki	94
Odgłosy prawidłowej pracy, jakie mogą być słyszalne	94
Właściwe czyszczenie i konserwacja chłodziarki	95
Rozwiązywanie problemów.....	96
Dane techniczne•Lista opakowania.....	97

Niniejsze urządzenie jest przeznaczone wyłącznie do przechowywania wina. Zawsze stosuj podstawowe zasady bezpieczeństwa podczas korzystania z niniejszego urządzenia, takie jak:

1. **Przed rozpoczęciem użytkowania chłodziarki, zapoznaj się dokładnie z jej instrukcją obsługi.**
2. Używaj chłodziarki tylko i wyłącznie zgodnie z jej przeznaczeniem, opisanym w niniejszej instrukcji.
3. Przed użyciem chłodziarka musi zostać prawidłowo zainstalowana, zgodnie z instrukcją instalacji. Sprawdź instrukcję uziemienia urządzenia w części dotyczącej jego instalacji.
4. Chłodziarka jest przeznaczona wyłącznie do użytku domowego. Jeżeli używasz jej w celach przemysłowych lub komercyjnych, przestrzegaj właściwych norm i przepisów. Z urządzenia mogą korzystać dzieci w wieku od 8 lat oraz osoby o ograniczonych możliwościach fizycznych, sensorycznych lub umysłowych. Osoby nieposiadające dostatecznej wiedzy bądź doświadczenia mogą korzystać z urządzenia pod nadzorem lub pod warunkiem, że zostały przeszkolone pod kątem bezpiecznej obsługi urządzenia i rozumieją wynikające z tego zagrożenia. Dzieci nie powinny bawić się urządzeniem. Dzieci nie powinny bez nadzoru wykonywać czynności związanych z czyszczeniem i konserwacją.
5. Urządzenie należy ustawić tak, aby umożliwiać dostęp do wtyczki.
6. Jeżeli przewód zasilający jest uszkodzony, musi zostać wymieniony przez producenta, jego serwisanta lub inną osobę posiadającą odpowiednie kwalifikacje, w celu uniknięcia zagrożenia.
7. Należy utrzymywać pełną drożność otworów wentylacyjnych w obudowie lub wbudowanych w urządzenie.
8. W celu przyspieszenia procesu rozmrażania nie wolno używać żadnych urządzeń mechanicznych innych niż zalecane przez producenta.
9. Nie wolno uszkodzić obwodu czynnika chłodniczego.
10. Wewnątrz komór chłodziarki służących do przechowywania żywności nie wolno używać żadnych urządzeń elektrycznych, o ile nie są to urządzenia zalecane przez jej producenta.
11. Jeżeli oświetlenie jest uszkodzone, musi zostać wymienione przez producenta, jego serwisanta lub inną osobę posiadającą odpowiednie kwalifikacje, w celu uniknięcia zagrożenia.
12. Niniejsze urządzenie jest przeznaczone wyłącznie do przechowywania wina.
13. Ryzyko uwięzienia dziecka. Przed pozbyciem się starej chłodziarki, zdemontuj drzwiczki. Pozostaw półki wewnątrz, aby uniemożliwić dziecku dostanie się do środka.
14. W opisywanym urządzeniu nie należy przechowywać substancji wybuchowych, takich jak puszki aerozoli z łatwopalną zawartością.

Rozpakowywanie chłodziarki do wina

1. Usuń wszystkie elementy opakowania. Dotyczy to podłoża piankowego oraz taśmy samoprzylepnej, trzymającej elementy wyposażenia dodatkowego chłodziarki, w środku i na zewnątrz.
2. Przed podłączeniem chłodziarki do prądu upewnij się, że wszelkie pozostałości opakowania, taśma klejąca lub wydrukowane materiały zostały usunięte.

Poziomowanie chłodziarki

- Chłodziarka posiada nóżki poziomujące, znajdujące się w narożnikach z przodu i z tyłu urządzenia. Poziomowanie należy wykonać po wcześniejszym, prawidłowym umieszczeniu chłodziarki w jej miejscu docelowym.
- Nóżki poziomujące można regulować przekręcając je zgodnie z ruchem wskazówek zegara, aby podwyższyć chłodziarkę lub przeciwnie do ruchu wskazówek zegara, aby ją obniżyć. Drzwiczki chłodziarki zamykają się łatwiej przy podniesionych nóżkach poziomujących.

Właściwy obieg powietrza

- Aby upewnić się, że chłodziarka pracuje z maksymalną wydajnością, umieść ją w miejscu z właściwym obiegiem powietrza oraz dostępem do połączeń wodno-kanalizacyjnych i elektrycznych.
- Zalecana przestrzeń wokół chłodziarki:
Boki 4" (100 mm)
Góra 4" (100 mm)
Tył 4" (100 mm)
- Aby zapewnić właściwe chłodzenie nie należy przepelniać chłodziarki.

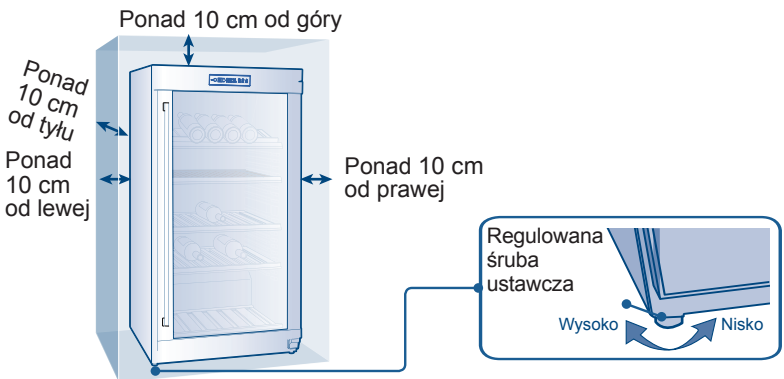

Uwaga: Jeżeli chłodziarka uległa przechyleniu z jakiegokolwiek powodu, odczekaj 24 godziny przed jej podłączeniem.

Wymagania elektryczne

- Upewnij się, że gniazdko elektryczne do podłączenia chłodziarki ma odpowiednie parametry (220-240 V, 15 A) i jest prawidłowo uziemione.
- Unikaj stosowania trójbolcowych wtyków przejściowych. Nie usuwaj bolca uziemiającego, aby umożliwić podłączenie wtyczki do gniazdka bez uziemienia. Takie rozwiązanie stanowi zagrożenie, ponieważ nie zapewnia prawidłowego uziemienia chłodziarki i może doprowadzić do porażenia prądem.

Ograniczenia instalacyjne

- Nie należy instalować chłodziarki w miejscu, które nie jest odpowiednio wentylowane, np. w garażu. Chłodziarka nie będzie działać, jeśli temperatura otoczenia wynosi poniżej 10°C.
- Ustaw chłodziarkę na równym i solidnym podłożu, w miejscu nienasłonecznionym oraz z dala od źródeł ciepła, takich jak piecze, grzejniki i kuchenki. Nierówności można zniwelować regulując wysokość nóżek, znajdujących się w narożnikach z przodu i z tyłu urządzenia.
- Chłodziarka została zaprojektowana do instalacji wyłącznie jako urządzenie wolnostojące. Nie jest ona przeznaczona do zabudowy.

Używanie przedłużacza

- Unikaj używania przedłużacza z powodu możliwości wystąpienia zagrożenia w określonych warunkach. Jeśli konieczne jest użycie przedłużacza, należy użyć przedłużacza trzyżyłowego z dwoma bolcami i jednym otworem oraz pasującego do wtyczki gniazdka, z dwoma otworami i jednym bolcem. Moc nominalna przedłużacza musi być większa lub równa mocy nominalnej urządzenia.

Ustawienia konfiguracji początkowej

Po podłączeniu urządzenia do gniazdka elektrycznego, przed wykonaniem jakichkolwiek regulacji, pozostaw je uruchomione przez co najmniej 30 minut, w celu dostosowania do warunków otoczenia. W tym czasie w zależności od temperatury wewnętrznej, czerwona lub biała kontrolka wina zaświeci się w górnej komorze i dolnej komorze. Dioda LED wskaże bieżącą temperaturę wewnętrzną.

.....Panel kontrolny.....







Zakres temperatury panelu wyświetlacza wynosi 5 ~ 20°C (41 ~ 68°F).

Domyślne ustawienie temperatury to 12°C (54°F).

Można ustawić temperaturę przechowywania wina w zależności od potrzeb.



1. Regulacja temperatury

Aby ustawić temperaturę przytrzymaj przycisk  przez około 3 sekundy. Następnie, na wyświetlaczu temperatury zamiga IN.T°. Naciśnij przycisk  lub  aby zwiększyć lub zmniejszyć ustawienie temperatury. Gdy znajdziesz żądaną temperaturę, naciśnij przycisk .

2. Oświetlenie wewnętrzne

Miękkie światło zostało wbudowane w piwniczkę na wina, aby dopełnić wygląd Twojej kolekcji. Wystarczy nacisnąć przycisk  i zapali się dioda, należy nacisnąć ponownie, aby ją wyłączyć. Gdy otworzy się drzwi, światło zapali się. Po zamknięciu drzwi, światło zgaśnie.

3. Konwersja „°F/°C”

Naciśnij i przytrzymaj  przez 3 sekundy, a temperatura wyświetlana w stopniach Fahrenheita i znak °F zmieni się na stopnie Celsjusza i znak „°C”. Naciśnij i ponownie przytrzymaj  przez 3 sekundy, a temperatura wyświetlana w stopniach Celsjusza i znak „°C” zmieni się na stopnie Fahrenheita i znak °F.

4. Alarm otwartych drzwi

W przypadku, gdy drzwi pozostaną otwarte na dłużej niż 1 minutę, zacznie rozbrzmiewać sygnał dźwiękowy, który wyłączy się po zamknięciu drzwi lub po naciśnięciu dowolnego przycisku na panelu wyświetlacza.

5. Pamięć temperatury przy wyłączeniu

W przypadku przerwy w zasilaniu, piwniczka automatycznie zapamięta ustawioną temperaturę. Po przywróceniu zasilania, będzie ona pracować w temperaturze ustawionej przed awarią, podczas gdy inne funkcje powrócą do stanu domyślnego.

6. Zasilanie

Przytrzymaj klawisz  przez 3 sekundy, a zasilanie zostanie wyłączone (zasilanie wszystkich urządzeń elektrycznych wewnątrz zostaną odcięte i całe urządzenie przejdzie w tryb czuwania).

Jeśli urządzenie jest wyłączone, zasilanie może być włączone przez przytrzymanie klawisza  przez 3 sekundy - zaświecą się wszystkie ikony na wyświetlaczu.

Środki ostrożności podczas używania chłodziarki

Nie należy umieszczać w chłodziarce zbyt dużo wina, aby nie przekroczyć nośności półek. Nie należy umieszczać więcej niż trzech warstw butelek na każdej półce. Liczba butelek wina nie powinna przekraczać trzech warstw ułożonych na każdej z półek, ani maksymalnego udźwigu półki wynoszącego 35 kg.

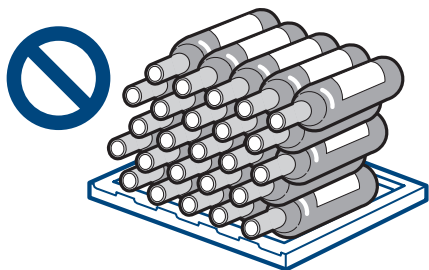

Przed umieszczeniem butelek wewnątrz chłodziarki należy się upewnić, że półki są całkowicie stabilne.

Ponadto należy potwierdzić, że żadna z butelek nie wystaje z półki i nie uderzy w szklane drzwiczki podczas zamykania.

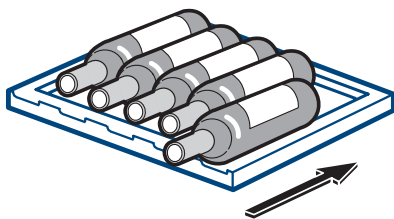

Automatyczne rozmrażanie

Urządzenie ma funkcję automatycznego odszraniania. Podczas użytkowania należy się upewnić, że otwór spustowy jest odblokowany, aby woda po odszranianiu przepływała przez otwór do zbiornika na wodę wewnątrz chłodziarki.

Należy regularnie czyścić zbiorniki na wodę w dolnej części górnej i dolnej komory, używając suchej szmatki do wycierania (czyścić co trzy miesiące).

Wymiana powietrza z aktywnym filtrem węglowym

Dojrzewanie wina zależy od warunków otoczenia. Jakość powietrza jest w związku z tym decydująca dla trwałości wina. Aktywny filtr węglowy został zamontowany w dolnym obszarze tylnej ścianki w celu zapewnienia, że powietrze ma optymalną jakość.



UWAGA

Zaleca się wymianę filtra co rok. Filtry można uzyskać u dealera.

Wymiana filtra:

Uchwyć filtr za uchwyt. Obróć w lewo i usuń.

Wkładanie filtra:

Włóż filtr z uchwytem w pozycji pionowej. Obróć w prawo i wsuń.



Półki

- Półki zostały zaprojektowane, aby zapewnić łatwe czyszczenie i atrakcyjny wygląd. Większe butelki lub butelki typu Magnum (1,5 l) możesz łatwo ułożyć na półkach poprzecznych w dolnej części chłodziarki.
- Chłodziarka posiada również półki do ułatwionego przechowywania i wyciągania wina.

Odgłosy prawidłowej pracy, jakie mogą być słyszalne

- Wrzenie wody, bulgotanie lub delikatne wibracje są efektem krążenia czynnika chłodzącego w spiralach chłodzących.
- Układ kontrolny termostatu klika podczas włączania i wyłączania się.

Czyszczenie i konserwacja

Ostrzeżenie: Aby uniknąć porażenia prądem zawsze odłącz chłodziarkę od gniazdka przed przystąpieniem do jej czyszczenia. Zignorowanie tej zasady może spowodować obrażenia lub śmierć.

Uwaga: Przed zastosowaniem środków czyszczących koniecznie zapoznaj się z zaleceniami i ostrzeżeniami producenta, aby uniknąć obrażeń ciała i uszkodzenia produktu.

Ogólne:

- Przygotuj roztwór czyszczący składający się z 3-4 łyżeczek sody oczyszczonej i wody. Do przetrarcia chłodziarki używaj gąbki lub miękkiej szmatki, zamoczonej w roztworze czyszczącym.
- Oplucz czystą, letnią wodą, a następnie osusz miękką szmatką.
- Nie używaj żrących chemikaliów, szorstkich materiałów, wybielaczy na bazie chloru, zagęszczonych detergentów, rozpuszczalników ani myjek drucianych. Niektóre z tych środków chemicznych mogą doprowadzić do uszkodzenia, odbarwienia lub rozpuszczenia elementów chłodziarki.

Uszczelki drzwi:

- Uszczelki drzwi należy czyścić do trzy miesiące, zgodnie z ogólnymi instrukcjami. Aby zapewnić szczelność, uszczelki muszą być czyste i miękkie.
- Zastosowanie niewielkiej ilości wazeliny na uszczelki (od strony zawiasów) utrzyma je w dobrym stanie i zapewni prawidłowe uszczelnienie.

Półka na wino: w przypadku zabrudzenia półki winem lub powstania zacieków z kroplek wody, do polerowania należy stosować papier ścierny o gramaturze 300-400, a następnie przetrzeć miękką szmatką usuwając trociny. Nie należy stosować ręcznika ani miękkiej szmatki nasączonej wodą.

Przerwy w dopływie prądu

- Z powodu burz lub innych przyczyn mogą wystąpić przerwy w dopływie prądu. W przypadku braku prądu odłącz przewód zasilania od gniazdka elektrycznego prądu zmiennego. Po wznowieniu dopływu prądu podłącz przewód zasilania ponownie do gniazdka elektrycznego prądu zmiennego.

Okres urlopu i przenoszenie chłodziarki

- W przypadku wyjazdu lub długiej nieobecności odłącz chłodziarkę i wyczyść ją wraz z uszczelkami drzwiczek, jak opisano w sekcji „Czyszczenie ogólne”. Pozostaw drzwiczki otwarte, aby umożliwić przepływ powietrza.
- Przenosząc chłodziarkę zawsze trzymaj ją w pozycji pionowej. Nie przenoś chłodziarki w pozycji leżącej, gdyż może to uszkodzić szczelność układu.

Uwaga: Po przeniesieniu chłodziarki odczekaj 24 godziny przed ponownym jej podłączeniem.

Chłodziarka nie działa:

- Sprawdź, czy chłodziarka jest podłączona.
- Sprawdź, czy w gniazdku elektrycznym prądu zmiennego jest zasilanie, sprawdzając mechanizmy zabezpieczające.

Wina mają zbyt wysoką temperaturę:

- Częste otwieranie drzwiczek.
- Aby uzyskać pożądaną temperaturę pozostaw niedawno umieszczone butelki w chłodziarce na dłuższy czas.
- Sprawdź szczelność uszczelek.
- Wyczyść rurki skraplacza.
- Zmniejsz temperaturę w ustawieniach kontroli temperatury.

Temperatura wina jest zbyt niska:

- Jeżeli temperatura w ustawieniach kontroli temperatury jest zbyt niska, zmień ustawienie na wyższe.

Chłodziarka uruchamia się zbyt często:

- W dni o wysokiej temperaturze i wilgotności może być to objaw prawidłowy, aby utrzymać stałą temperaturę w chłodziarce.
- Drzwiczki mogły być często otwierane lub pozostawione otwarte przez dłuższy czas.
- Wyczyść rurki skraplacza.
- Sprawdź szczelność uszczelek.
- Sprawdź, czy drzwiczki są prawidłowo zamknięte.

Gromadzenie się wilgoci wewnątrz lub na zewnątrz chłodziarki:

- Jest to normalne podczas okresów wysokiej wilgotności.
- Zbyt długie lub zbyt częste otwieranie drzwiczek.
- Sprawdź szczelność uszczelek drzwiczek.

Drzwiczki chłodziarki nie zamykają się prawidłowo:

- Wypoziomuj chłodziarkę.
- Sprawdź, czy nic nie blokuje drzwiczek (np. butelki, półki).



Nie wyrzucaj urządzeń elektrycznych jako zwykłych, niesortowanych odpadów komunalnych, korzystaj ze specjalnych punktów odbioru zużytego sprzętu. Aby uzyskać więcej informacji dotyczących punktów odbioru skontaktuj się z lokalnymi władzami.

Utylizacja urządzeń elektrycznych na wysypiskach śmieci może doprowadzić do przenikania niebezpiecznych substancji do wód gruntowych, a tym samym do łańcucha pokarmowego, szkodząc zdrowiu i dobremu samopoczuciu. Wymieniając stare urządzenie elektryczne na nowe, sprzedawca jest prawnie zobowiązany do odebrania starego urządzenia i jego utylizacji, bez naliczania dodatkowych kosztów.

Dane techniczne

Model	Typ klimatu	Porażenie prądem Typ oporu	Dostępna pojemność (l)	Napięcie znamionowe (V)	Częstotliwość znamionowa (Hz)	Moc wejściowa (W)
WS105GA	SN-ST	I	210	220-240	50	100
WS171GA	SN-ST	I	360	220-240	50	100
HWS116GAE	SN-ST	I	220	220-240	50	100
HWS188GAE	SN-ST	I	385	220-240	50	100
Zakres temperatury (°C)	Chłodziwo (R600a) (g)	Tryb połączenia kabla zasilającego	Waga (kg)	Hałas (poziom mocy akustycznej) dB (A)	Ogólne wymiary (głębokość × szerokość × wysokość) (mm)	
5-20	45	Y	71	38	639×595×1,265	
5-20	75	Y	92	38	639×595×1,850	
5-20	45	Y	71	38	639×595×1,265	
5-20	75	Y	92	38	639×595×1,850	

Uwagi:

- Zgodnie z normami międzynarodowymi, jeśli klimat ma typ SN-ST, temperatura otoczenia dla chłodziarki ma zakres od 10°C do 38°C.
- "Hałas (poziom mocy akustycznej)" w danych technicznych odnosi się do sytuacji, w której komora bezodbiornowa została ustawiona zgodnie z normami międzynarodowymi z użyciem pustej chłodziarki i gumowej poduszki o grubości 5 mm do 6 mm wewnątrz. Może to trwać przynajmniej 30 minut po zamknięciu drzwiczek. Test zostanie przeprowadzony po stabilnej pracy (z wyłączeniem uruchomienia i wyłączenia). Hałas na ziemi będzie testowany w odległości 1 m od powierzchni przedniej, tylnej, lewej i prawej chłodziarki.

Podczas eksploatacji normalne jest odchylenie faktycznego hałasu od znamionowego na skutek efektów wywoływanych przez przechowywane wino, hałas otoczenia, otwieranie i zamykanie drzwi itd.

Lista opakowania

Urządzenie jest stale rozwijane. Zachowujemy prawo do zmieniania komponentów chłodziarki bez informowania o tym fakcie.

Ilość	Nazwa				
	Podręcznik użytkownika	Zestaw informacyjny	Mała półka drewniana	Półka drewniana	Przycisk
Model produktu					
WS105GA	1	1	1	3	2
WS171GA	1	1	1	5	2
HWS116GAE	1	1	0	4	2
HWS188GAE	1	1	0	7	2

PL



007051XXXX

Version: 2017Version 01
Private No.: 007051XXXX
Manufacturer Code: VXXXX