

FQ60BDF



Famille	Refrigerators
Installation	Pose libre
Catégorie	4 portes
Système Froid Ventilé total	Total
Type de refroidissement	Froid ventilé total - Trois circuits de refroidissement
Dégivrage	Automatique
Type de charnières	Standard
Code EAN	8017709293338



Esthétique



Couleur	Blanc	Couleur des parois latérales	Blanc
Esthétique	Universelle	Logo	Appliqué
Design	Plat	Couleur finitions balconnets	Silver
Matériau de la porte	Tôle d'acier	Couleur finitions tiroirs	Silver
Poignée	Externe	Couleur finition clayettes en verre	Silver
Type de poignée	Fixe	Afficheur	LED
Couleur de la poignée	Silver	Position de l'afficheur	Externe (sur la porte)
Couleur du logo	Chromé	Couleurs disponibles	Inox, Noir
Matériau des parois latérales	Tôle d'acier		

Caractéristiques réfrigérateur



Nombre de clayettes réglables	2	Type de dessus bac à légumes	Verre
Nombre de bacs à légumes	2	Zone Extra Fresh 0°C	Oui
Type de clayettes réglables	Verre	Eclairage interne réfrigérateur	Oui
Typologie bac à légumes	Sur glissières/rails	Type d'éclairage interne réfrigérateur	LED
Dessus bac à légumes	Oui		

Contre-porte réfrigérateur

Nombre de balconnets avec couvercle transparent 2

Nombre de balconnets réglables 2

Nombre de balconnets porte-bouteilles 2

Autres caractéristiques réfrigérateur



Accessoires réfrigérateur Casier à oeufs

Système "Frais Actif" par lampes LED bleues Oui

Airplus, système d'aération multiple Oui

Turbine Oui

Ioniseur Oui

Filtre anti-odeur Oui

Caractéristiques congélateur

Nombre de tiroirs 3

Nombre de clayettes 2

Eclairage interne congélateur Oui

Type d'éclairage interne congélateur LED

Type de clayette Verre

Autres caractéristiques congélateur



Fabrique à glaçons manuelle Twister Oui

Fabrique à glaçons Manuel

Compartiment congélation rapide Oui

Autres caractéristiques techniques

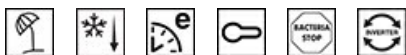

Fonctions de l'afficheur

Touche congélation rapide

Témoin alarme température

Alarme porte ouverte

Alarme température

Joint antibactérien

Type de contrôle de la température

Nombre de compresseurs

Type de gaz réfrigérant

Type compresseur

Quantité de réfrigérant (gr)

Agent d'expansion pour mousses isolantes

Vacances, Congélation rapide, Refroidissement rapide, Eco, Sécurité enfants

Oui

Oui

Oui

Oui

Oui

Electronique

1

R600a

Compresseur à capacité variable (Inverter)

72 gr

Cyclopentane

Performance / Etiquette Energétique



Catégorie du réfrigérateur	Réfrigérateur - Congélateur	Volume net Zone Life Plus 0°C	30 l
Niveau sonore	39 dB(A) re 1pW	Volume net congélateur	165 l
Classe énergétique	A+	Volume compartiment Convertible	83 l
Indice d'efficacité énergétique EEI	41.9 %	Nombre d'étoiles congélateur	4
Consommation d'énergie annuelle	464 kWh/a	Pouvoir de congélation	8 Kg/24h
Classe climatique	SN, T	Volume net total	541 l
Volume net réfrigérateur	346 l	Autonomie en cas de coupure de courant	15 h
Volume brut total	626 l		

Performance / Etiquette énergétique - Reg. 2019





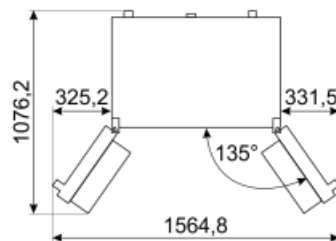
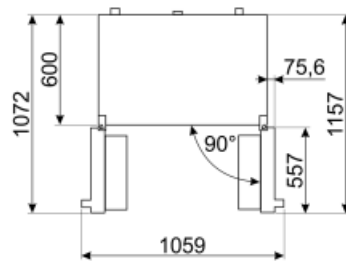
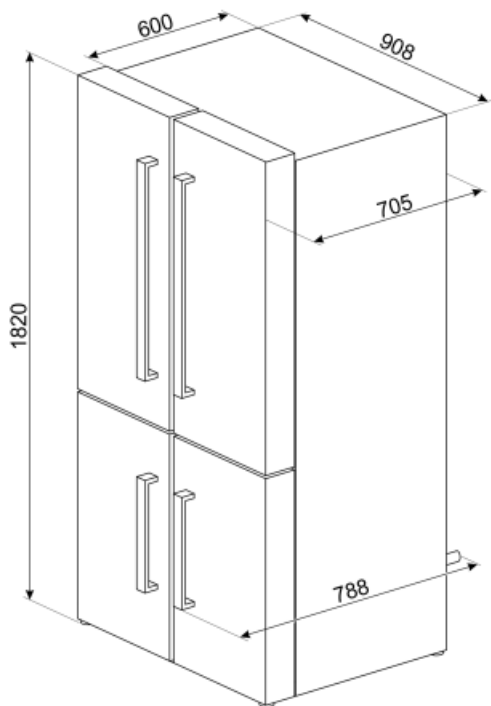

Consommation d'énergie annuelle	406 kWh/a	Autonomie en cas de coupure de courant	10 h
Classe énergétique	F	4 étoiles - Capacité de congélation	4.60 Kg/24h
Classe d'émissions acoustiques dans l'air	C	4 étoiles - Capacité de congélation	4.60 Kg/24h
Volume net total	572 l	Classe climatique	SN, T
Somme des volumes du (des) compartiment(s) congélation	196 l	EEI	125 %
Somme des volumes du (des) compartiment(s) Extra Fresh et du (des) compartiment(s) frais	376 l		

Raccordement électrique

Type de prise	(F;E) Schuko	Tension (V)	230 V
Puissance nominale	200 W	Fréquence (Hz)	50 Hz
Intensité (A)	0.8 A	Longueur du câble d'alimentation (cm)	240 cm



Symbols glossary (TT)

	<p>4 étoiles</p>		<p>A+ : Les produits Smeg, en classe énergétique A, A+, A++ et A+++, permettent de réduire la consommation d'énergie tout en gardant une efficacité maximale et en garantissant un meilleur respect de l'environnement.</p>
	<p>Le système Actif Ion de Smeg neutralise les bactéries, les moisissures et les impuretés responsables des odeurs désagréables et de la détérioration des aliments. Grâce à la génération d'ions libérés à l'intérieur du réfrigérateur, un processus naturel de purification de l'air est activé, permettant également une conservation plus durable des aliments.</p>		<p>Dégivrage automatique : Le réfrigérateur se dégivre automatiquement. L'eau issue de ce dégivrage ne doit pas être récupérée car le réfrigérateur est équipé d'un système d'évaporation.</p>
	<p>Traitement antibactérien : Plusieurs modèles de réfrigérateurs Smeg sont dotés d'un traitement antibactérien pour assurer une meilleure hygiène.</p>		<p>Verrouillage commandes : L'option verrouillage des commandes, présente sur différents types de produits, permet de verrouiller toutes les fonctions et programmes sélectionnés ainsi que les commandes, pour une sécurité totale, notamment en présence d'enfants.</p>
	<p>Afficheur LED : Pour optimiser les performances et simplifier au maximum l'utilisation de l'appareil, certaines machines à laver et certains réfrigérateurs sont équipés d'un afficheur LED qui permet de visualiser l'état de fonctionnement du produit.</p>		<p>Fonction Economie : La fonction Economie analyse l'utilisation du réfrigérateur pendant la période d'activation et optimise les cycles de travail, pour minimiser la dépense d'électricité.</p>
	<p>Ventilé : Système de ventilation de refroidissement qui permet à l'air à l'intérieur du réfrigérateur d'être constamment et uniformément réparti.</p>		<p>Congélation rapide : La fonction de congélation rapide permet de congeler de grandes quantités d'aliments frais en très peu de temps. En l'activant quelques heures avant, le congélateur abaisse la température et, après quelques heures, reprend automatiquement son fonctionnement normal.</p>
	<p>Fonction vacances : Cette fonction est particulièrement utile en cas d'absence prolongée du domicile, vous permet de désactiver le fonctionnement du service de réfrigération et de ne garder en service que le congélateur.</p>		<p>Eclairage intérieur LED : L'éclairage intérieur LED assure à la fois des économies d'énergie et un éclairage d'ambiance.</p>
	<p>Zone Extra Fresh 0°C : Dans la Zone Extra Fresh 0°C, une température interne constante entre 0°C et +3°C est maintenue, ce qui n'altère pas les qualités organoleptiques de l'aliment et permet de le conserver frais même après plusieurs jours. Il est idéal pour conserver le poisson, la viande, les produits laitiers et les aliments facilement périssables.</p>		<p>Moteur Inverter : L'évolution des lave-linge et sèche-linge Smeg vers des modèles plus intelligents et plus respectueux de l'environnement a conduit à choisir la technologie Inverter avec pompe à chaleur qui réduit significativement la consommation énergétique. Pour les lave-vaisselle : le moteur Inverter de dernière génération garantit une durée de vie plus longue, un rendement et une consommation réduite, ainsi qu'un silence absolu.</p>



Système de refroidissement Multiflow : Le système de ventilation Multiflow permet de répartir l'air à l'intérieur du réfrigérateur de façon constante et uniforme.



Le système « Active Fresh » éclaire d'une lumière bleue les tiroirs des aliments frais, prolongeant la durée de conservation des fruits et légumes.



Energy efficiency class F