

METRONIC

Réf. 477033 - 477034 - 477035

DUO COLORS

Alarm clock
radio



MET822

www.metronic.com

Nous vous remercions d'avoir choisi le radio réveil Duo Colors METRONIC et sommes persuadés qu'il vous donnera entière satisfaction.

Si toutefois vous éprouvez des difficultés à l'utilisation, n'hésitez pas à appeler notre assistance.

Assistance technique :

0 892 350 315 Service 0,35 € / min
+ prix appel

du lundi au jeudi de 9h à 12h / 14h à 18h
et le vendredi de 9h à 12h/ 14h à 17h

Vous pouvez également nous envoyer un courrier électronique à l'adresse suivante : hotline@metronic.com

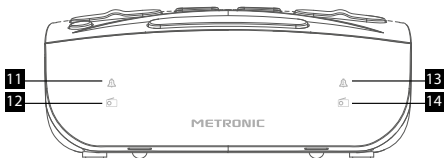
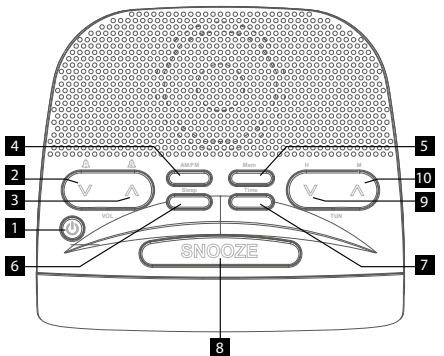

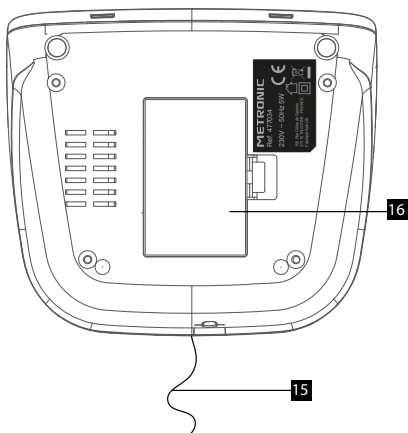

DESCRIPTION PRODUIT

1	Bouton ON/OFF
2	Permet de diminuer le volume et choisir l'alarme 1
3	Permet d'augmenter le volume et de sélectionner l'alarme 2
4	Permet de choisir entre AM et FM
5	Permet de choisir parmi vos 10 radios mémorisées
6	Permet de gérer la fonction Sleep
7	Permet de régler l'heure et gérer la mémorisation des radios
8	Bouton Snooze
9	Permet de changer la fréquence du tuner radio et régler les heures
10	Permet de changer la fréquence du tuner radio et régler les minutes
11	Voyant (AL1) : Indicateur d'activation de l'alarme 1 en mode buzzer
12	Voyant (radio) : Indicateur d'activation de l'alarme 1 en mode radio
13	Voyant (AL2) : Indicateur d'activation de l'alarme 2 en mode buzzer
14	Voyant (radio) : Indicateur d'activation de l'alarme 2 en mode radio



15 Antenne FM

16 Compartiment à piles

Après le branchement sur le secteur, le radio réveil est en mode horloge, il affiche l'heure (00:00 si pas réglée). Un appui sur la touche  allume l'appareil en mode radio FM. La fréquence FM apparaît quelques secondes, puis l'heure s'affiche à nouveau. Un appui bref sur la touche **AM/FM** permet de basculer entre le mode FM et le mode AM. Pour éteindre l'appareil, et revenir en mode horloge, appuyez sur .

RÉGLER L'HEURE





- Assurez-vous que l'appareil soit éteint, en mode horloge.
- Appuyez sur le bouton **Time** jusqu'à ce que l'afficheur clignote.
- Appuyez sur le bouton **H** pour régler les heures.
- Appuyez sur le bouton **M** pour régler les minutes.
- Appuyez sur **Time** pour terminer.

Note : en mettant des piles (2 x AAA LR03 - 1,5V non fournies) dans le compartiment à piles, le radio réveil garde l'heure en mémoire en cas de coupure du secteur. Pour ouvrir le compartiment à piles, soulevez l'ergot du couvercle, jusqu'à ce que le couvercle s'enlève sans forcer. Installez les piles, puis remettez le couvercle en place.

COMMENT RÉGLER L'ALARME

Assurez-vous que l'appareil soit éteint, en mode horloge.

Régler l'alarme 1 :

- Appuyez quelques secondes sur le bouton , l'afficheur indique 00:00 et clignote.
- Appuyez sur le bouton **H** pour régler les heures et appuyez sur le bouton **M** pour régler les minutes. Appuyez sur **Time** pour valider.
- Appuyez brièvement sur le bouton  pour choisir le mode d'alarme entre radio (LED  allumé) ou buzzer (LED  allumé) Appuyez encore une fois sur le bouton  pour désactiver l'alarme.

Régler l'alarme 2 :

- L'alarme 2 se règle de la même manière en appuyant sur le bouton .

Pour arrêter l'alarme :

- Pour arrêter définitivement l'alarme, il faut appuyer longuement sur le bouton . Pour arrêter temporairement l'alarme et vous laisser un répit de 9min; il faut appuyer sur le bouton **SNOOZE**.

COMMENT ÉCOUTER LA RADIO

- Assurez-vous que l'appareil soit éteint, en mode horloge.
- Allumez la radio par un appui sur , la fréquence d'une radio apparaît sur l'afficheur,
- Réglez le volume avec les boutons **Vol V** et **Vol A**.

Déployez l'antenne (n° 15 page 6) pour une réception optimale. Dans ce paragraphe, vous découvrirez comment rechercher des stations, comment les mémoriser et comment sélectionner une station parmi celles en mémoire.

Rechercher manuellement une station

- Appuyez par impulsions sur les boutons **Tun** ∇ ou **Tun** \blacktriangle pour afficher la fréquence souhaitée.

Rechercher automatiquement une station

- Appuyez longuement sur les boutons **Tun** ∇ ou **Tun** \blacktriangle pour démarrer la descente ou la montée automatique de la fréquence.
- Relâchez le bouton et patientez, la recherche s'arrête lorsqu'elle trouve une radio de bonne qualité. Affinez éventuellement par la recherche manuelle et l'orientation de l'antenne.

Mémorisation manuelle des stations

Réglez la fréquence de la radio que vous souhaitez mémoriser en P01. Appuyez longuement sur le bouton **Time** jusqu'à ce que l'afficheur clignote et affiche P01. Appuyez à nouveau pour mémoriser la station. Procédez de la même manière pour mémoriser la station P02, P03, etc...

Sélectionner une station en mémoire

- Appuyez sur le bouton ⏻ pour allumer la radio, la fréquence d'une radio apparaît sur l'afficheur.
- Appuyez sur le bouton **Mem** par impulsions successives et choisissez la radio souhaitée parmi les 10 stations mémorisées (de P01 à P10).
- Réglez le volume avec les boutons **Vol** ∇ et **Vol** \blacktriangle .

S'ENDORMIR EN MUSIQUE

- Appuyez sur le bouton **Sleep**
- Réglez le délai d'extinction (de 10 à 90 minutes) par des appuis successifs sur le bouton **Sleep**.
- Une fois le délai écoulé, l'appareil s'éteint automatiquement.

CARACTÉRISTIQUES TECHNIQUES

- Son :
 - Speaker mono 0.5 W
- Tuner :
 - Radio AM/FM
 - Recherche et mémorisation automatiques des stations de radios
- Afficheur :
 - LED
- Fonctions :
 - Réveil : FM / buzzer
 - Sleep : permet de s'endormir sur un fond musical avec un arrêt automatique
 - Snooze : répétition de l'alarme
 - Double alarme
 - Sauvegarde de l'heure sur piles AAA LR3 x 2 (non fournies)
- Accessoires fournis :
 - Notice d'utilisation
- Consommation :
 - 5W max. en marche
 - < 1W en veille
- Dimensions : 125 x 117 x 46mm



Ce logo signifie qu'il ne faut pas jeter les appareils hors d'usage avec les ordures ménagères. Les substances dangereuses qu'ils sont susceptibles de contenir peuvent nuire à la santé et à l'environnement.

Faites reprendre ces appareils par votre distributeur ou utilisez les moyens de collecte sélective mis à votre disposition par votre commune.

Par respect de l'environnement et de la réglementation, les piles usagées ne doivent pas être jetées avec les ordures ménagères. Elles doivent être collectées, par exemple, dans votre point de vente où un container spécifique est mis à votre disposition.

CE Le soussigné, METRONIC, déclare que l'équipement radioélectrique du type réveil DUO COLORS (477033-034-035) est conforme à la directive 2014/53/UE. Le texte complet de la déclaration UE de conformité est disponible à l'adresse internet suivante: www.metronic.com/pages/liste_doc.php.



ATTENTION : Ne pas ouvrir le produit sous risque de choc électrique.



Conditions de garantie à consulter auprès de votre point de vente. Informations complémentaires disponibles sur www.metronic.com/a/garantie.php



Isolation double ou renforcée



Courant alternatif



Utilisation uniquement en intérieur

METRONIC

100, rue Gilles de Gennes
37310 TAUXIGNY
www.metronic.com
Produit fabriqué hors UE

METRONIC

Grazie per aver scelto la Radiosveglia Duo Colors METRONIC speriamo che ne rimarrete pienamente soddisfatti.

Se avete problemi ad utilizzare questo prodotto, non esitate a contattare il nostro team di assistenza.

Assistenza Tecnica

Telefono: + 02 94 94 36 91 - e-mail:

tecnico@metronic.com

dal lunedì al venerdì dalle 9:00-13:00 / 14:00-18:00

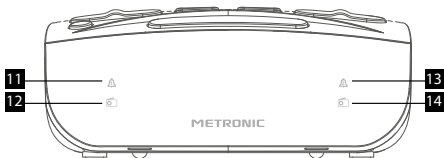
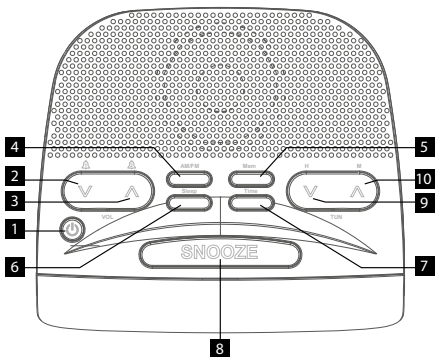

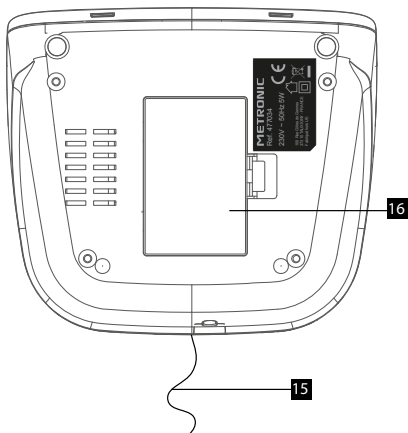

1	Tasto ON/OFF
2	Permette di diminuire il volume e selezionare allarme 1
3	Permette di aumentare il volume e selezionare allarme 2
4	Permette di scegliere tra AM e FM
5	Permette di scegliere tra le 10 radio memorizzate
6	Permette di gestire la funzione Sleep
7	Permette di regolare l'ora e gestire la memorizzazione delle radio
8	Tasto Snooze
9	Permette di cambiare la frequenza radio e regolare l'ora
10	Permette di cambiare la frequenza radio e regolare i minuti
11	Led (AL1) : indica l'attivazione dell'allarme 1 in modalità buzzer
12	Led (radio) : indica l'attivazione dell'allarme 1 in modalità radio
13	Led (AL2) : indica l'attivazione dell'allarme 2 in modalità buzzer
14	Led (radio) : indica l'attivazione dell'allarme 2 in modalità radio



15 Antenna FM

16 Vano pile

Dopo aver collegato la sveglia alla rete, sul display si visualizzerà l'ora (00:00 di default). Premendo il tasto  si accende la sveglia in modalità radio FM. La frequenza FM viene visualizzata alcuni secondi, poi si visualizzerà nuovamente l'ora. Premendo il tasto **AM/FM** si passa dalla modalità FM e AM.

Per spegnere la sveglia e tornare in modalità orologio, premere .

REGOLAZIONE DELL'ORA





- Assicurarsi che la sveglia sia disattivata in modo orologio.
- Premere il tasto **Time** finché il display lampeggia.
- Premere il tasto **H** per impostare le ore.
- Premere il tasto **M** per impostare i minuti.
- Premere **Time** per terminare la regolazione.

Nota: Se si inseriscono le pile (2 x AAA LR03 - 1.5V non incluse) nel vano batteria, la sveglia mantiene il tempo in memoria in caso di mancanza di corrente. Per aprire il vano batteria, sollevare la linguetta finché il coperchio non viene rimosso senza forzare. Installare le pile, quindi richiudere il coperchio.

REGOLAZIONE DELL' ALLARME

Assicurarsi che la sveglia sia in modalità orologio:

Regolazione dell'allarme 1 :

- Premere brevemente il tasto , sul display si visualizza 00:00 lampeggiante.
- Premere il tasto **H** per regolare l'ora e il tasto **M** per regolare i minuti. Premere **Time** per confermare
- Premere brevemente il tasto  per scegliere la modalità dell'allarme radio (LED  si accende) o buzzer (LED  si accende) Premere ancora una volta il tasto  per disattivare l'allarme.

Regolazione dell'allarme 2 :

- L'allarme 2 si regola nella stessa modalità premendo il tasto .

Fermare l'allarme

- Per fermare definitivamente l'allarme, è necessario premere e tenere premuto il tasto . Per fermare temporaneamente l'allarme e farlo ripetere dopo 9 minuti; premere il tasto **SNOOZE**.

ASCOLTARE LA RADIO

Assicurarsi che la sveglia sia in modalità orologio:

- Accendere la sveglia con il tasto , sul display apparirà la frequenza della radio corrente.
- Regolare il volume con i tasti **Vol V** e **Vol A**.

Estendere l'antenna (n°15 pagina 6) per una ricezione ottimale. In questo paragrafo verrà descritto come ricercare la stazioni, memorizzarle e selezionare una stazione memorizzata.

Ricerca manuale

- Premere i tasti **Tun** ∇ o **Tun** \blacktriangle fino a visualizzare la frequenza desiderata.

Ricerca automatica

- Premere prolungatamente i tasti **Tun** ∇ o **Tun** \blacktriangle per lanciare la ricerca automatica della frequenza.
- Rilasciare il tasto ed attendere, la ricerca si arresterà quando verrà trovata una radio con una buona ricezione.

Memorizzazione manuale delle stazioni

Impostare la frequenza della radio che si desidera memorizzare in posizione P01. Tenere premuto il tasto **Time** finché il display lampeggia e visualizza P01. Premere nuovamente per memorizzare la stazione. Procedere allo stesso modo per memorizzare le altre stazioni P02, P03, ecc ...

Selezionare una stazione memorizzata

- Premere il tasto ⏻ per accendere la radio, verrà visualizzata la frequenza della radio corrente.
- Premere il tasto **Mem** più volte per selezionare la radio desiderata dalle 10 stazioni memorizzate (da P01 a P10).
- Regolare il volume con i tasti **Vol** ∇ e **Vol** \blacktriangle .

FUNZIONE SLEEP

- Premere il tasto **Sleep**
- Impostare il ritardo di spegnimento (da 10 a 90 minuti) e premendo il tasto **Sleep**.
- Trascorso il tempo impostato, la sveglia si spegnerà.

CARATTERISTICHE TECNICHE

- Suono :
 - Speaker mono 0.5 W
- Tuner :
 - Radio AM/FM
 - Ricerca e memorizzazione delle stazioni radio
- Display :
 - LED
- Funzioni :
 - Sveglia : FM / buzzer
 - Sleep : permette di addormentarsi con la musica di sottofondo con spegnimento programmato
 - Snooze : ripetizione dell'allarme
 - Doppio allarme
 - Batteria a tampone: 2 pile AAA LR3 (non fornite)
- Consumo :
 - 5W max. acceso
 - < 1W in stand-by
- Dimensioni : 125 x 117 x 46mm



IT : INFORMAZIONE AGLI UTENTI DI APPARECCHIATURE DOMESTICHE

Ai sensi dell'art. 26 del Decreto Legislativo 14 marzo 2014, n. 49 «Attuazione della Direttiva 2012/19/UE sui rifiuti di apparecchiature elettriche ed elettroniche (RAEE)» e del Decreto Legislativo 188 del 20 novembre 2008.

Il simbolo del cassonetto barrato riportato sull'apparecchiatura o sulla sua confezione indica che il prodotto alla fine della propria vita utile, incluso della batteria non rimovibile, deve essere raccolto separatamente dagli altri rifiuti per permetterne un adeguato trattamento e riciclo.

L'utente dovrà, pertanto, conferire gratuitamente l'apparecchiatura giunta a fine vita agli idonei centri comunali di raccolta differenziata dei rifiuti elettrici ed elettronici, oppure riconsegnarla al rivenditore secondo le seguenti modalità:

- per apparecchiature di piccole dimensioni, ovvero con almeno un lato esterno non superiore a 25 cm, è prevista la consegna gratuita senza obbligo di acquisto presso i negozi con una superficie di vendita delle apparecchiature elettriche ed elettroniche superiore ai 400 mq. Per negozi con dimensioni inferiori, tale modalità è facoltativa.
- per apparecchiature con dimensioni superiori a 25 cm, è prevista la consegna in tutti i punti di vendita in modalità "contro", ovvero la consegna al rivenditore potrà avvenire solo all'atto dell'acquisto di un nuovo prodotto equivalente, in ragione di uno a uno.

L'adeguata raccolta differenziata per l'avvio successivo dell'apparecchiatura dismessa al riciclaggio, al trattamento e allo smaltimento ambientalmente compatibile contribuisce ad evitare possibili effetti negativi sull'ambiente e sulla salute e favorisce il reimpiego e/o riciclo dei materiali di cui è composta l'apparecchiatura.

Lo smaltimento abusivo di apparecchiature, pile ed accumulatori da parte dell'utente comporta l'applicazione delle sanzioni di cui alla corrente normativa di legge.

CE La sottoscritta, METRONIC, dichiara che l'apparecchiatura radio del chiavetta radiosveglia (477033-34-35) è conforme alla Direttiva UE 2014/53 / EU. Il testo integrale della dichiarazione UE di conformità è disponibile sul seguente indirizzo Internet: www.metronic.com/pages/IT/liste_doc.php.



ATTENZIONE: pericolo di scossa elettrica, non aprire



GARANZIA

Il prodotto è coperto dalla garanzia legale del venditore di 24 mesi per difetti di conformità prevista dagli articoli 128 e ss. del D.Lgs. n. 206/2005 (Codice del Consumo) .

ATTENZIONE : La garanzia non è valida senza lo scontrino o la ricevuta fiscale di acquisto.



Doppio isolamento rinforzato



Corrente alternata



Utilizzo unicamente in interno

METRONIC

100, rue Gilles de Gennes
7310 TAUXIGNY
www.metronic.com
Made outside EU

Gracias por elegir el radio-despertador Duo Colors METRONIC. Estamos seguros de que será de su entera satisfacción.

Si tiene dificultades para la utilización, no dude en contactar con nuestro servicio técnico.

Asistencia técnica :

+34 93 713 26 25

soporte@metronic.com

De lunes a jueves: de 9 a 12,30h y de 14.30 a 17h. Viernes, de 8,30 a 13,30h

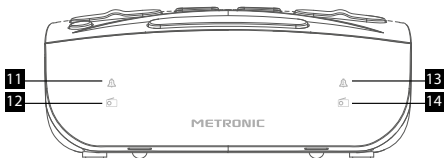
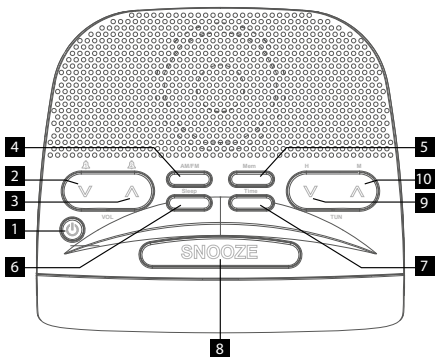

DESCRIPCIÓN PRODUCTO

ES

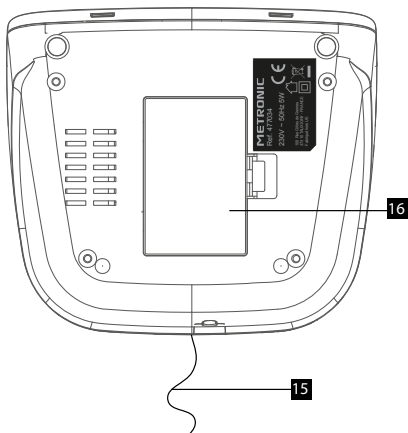

1	Botón ON/OFF
2	Para disminuir el volumen y seleccionar la alarma 1
3	Permite aumentar el volumen y seleccionar la alarma 2
4	Permite elegir entre AM y FM
5	Permite elegir entre 10 radios memorizadas
6	Para gestionar la función Sleep
7	Para ajustar la hora y gestionar la memorización de radios
8	Botón Snooze
9	Permite cambiar la frecuencia del tuner radio y ajustar las horas
10	Permite cambiar la frecuencia del tuner radio y ajustar los minutos
11	Testigo (AL1) : Indicador de activación de la alarma 1 en modo buzzer
12	Testigo (radio) : Indicador de activación de la alarma 1 en modo radio
13	Testigo (AL2) : Indicador de activación de la alarma 2 en modo buzzer
14	Testigo (radio) : Indicador de activación de la alarma 2 en modo radio



15 Antena FM

16 Compartimento para pilas

PUESTA EN MARCHA

Después de conectar a la red, el radio despertador está en modo reloj, muestra la hora (00:00 si no está ajustado). Una pulsación en la tecla  enciende el aparato en modo radio FM. La frecuencia FM aparece algunos segundos, después la hora aparece de nuevo. Una pulsación breve en la tecla **AM/FM** permite bascular entre el modo FM y el modo AM. Para apagar el aparato, y volver al modo reloj, pulsar .

AJUSTAR LA HORA





- Verificar que el aparato está apagado, en modo reloj.
- Pulsar el botón **Time** hasta que la pantalla parpadea.
- Pulsar el botón **H** para ajustar las horas.
- Pulsar el botón **M** para ajustar los minutos.
- Pulsar **Time** para finalizar.

Nota : cuando se introducen las pilas (2 x AAA LR03 - 1,5V no incluidas) en el compartimento de pilas, el radio despertador memoriza la hora en caso de corte de fluido eléctrico. Para abrir el compartimento de las pilas, levante la lengüeta, hasta que la tapa se extrae sin forzar. Instalar las pilas y volver a colocar la tapa.

AJUSTAR LA ALARMA

Verificar que el aparato está apagado, en modo reloj.

Ajustar la alarma 1 :

- Pulsar algunos segundos el botón , la pantalla indica 00:00 y parpadea.
- Pulsar el botón **H** para ajustar las horas y pulsar el botón **M** para ajustar los minutos. Pulsar **Time** para validar.
- Pulsar brevemente el botón  para seleccionar el modo alarma entre radio (LED  encendido) ó buzzer (LED  encendido) Pulsar otra vez el botón  para desactivar la alarma.



Ajustar la alarma 2 :

- La alarma 2 se ajusta de la misma manera pulsando el botón .

Para parar la alarma

- Para parar definitivamente la alarma, pulsar prolongadamente el botón . Para parar temporalmente la alarma y dejar un descanso de 9min; pulsar el botón **SNOOZE**.

ESCUCHAR LA RADIO

- Verificar que el aparato está apagado, en modo reloj.
- Encender la radio pulsando , aparece en la pantalla la frecuencia de una radio.
- Ajustar el volumen con los botones **Vol**  y **Vol** .

Desplegar la antena (nº 15 página 6) para una recepción óptima. En este apartado se explica cómo buscar emisoras, cómo memorizarlas y cómo seleccionar una emisora memorizada.

Buscar manualmente una emisora

- Efectuar pulsaciones en los botones **Tun** ∇ ó **Tun** \blacktriangle para mostrar la frecuencia deseada.

Buscar automáticamente una emisora

- Efectuar una pulsación larga en los botones **Tun** ∇ ó **Tun** \blacktriangle para subir o bajar automáticamente la frecuencia.
- Soltar el botón y esperar, la búsqueda se para cuando encuentra una radio de buena calidad. Afinar eventualmente la búsqueda manual y la orientación de la antena.

Memorización manual de emisoras

Ajustar la frecuencia de la radio que desea memorizar en P01. Efectuar una pulsación larga en el botón **Time** hasta que la pantalla parpadea y muestra P01. Pulsar de nuevo para memorizar la emisora. Proceder de la misma manera para memorizar la emisora P02, P03, etc...

Seleccionar una emisora en memoria

- Pulsar el botón ⏻ para encender la radio, aparece la frecuencia de una radio en la pantalla.
- Pulsar el botón **Mem** sucesivamente y seleccionar la radio deseada entre las 10 emisoras memorizadas (de P01 a P10).
- Ajustar el volumen con los botones **Vol** ∇ y **Vol** \blacktriangle .

DORMIRSE CON MÚSICA

- Pulsar el botón **Sleep**
- Ajustar el tiempo de apagado (de 10 a 90 minutos) con pulsaciones sucesivas en el botón **Sleep**.
- Una vez transcurrido el tiempo, el aparato se apaga automáticamente

CARACTERÍSTICAS TÉCNICAS

- Sonido :
 - Altavoz mono 0.5 W
- Tuner :
 - Radio AM/FM
 - Búsqueda y memorización automáticas de emisoras de radio
- Pantalla :
 - LED
- Funciones :
 - Despertador : FM / buzzer
 - Sleep : permite dormirse con un fondo musical con paro automático
 - Snooze : repetición de la alarma
 - Doble alarma
 - Memorización de hora con pilas AAA LR3 x 2 (no incluidas)
- Accesorios incluidos :
 - Manual de instrucciones
- Consumo :
 - 5W max. en funcionamiento
 - < 1W en standby
- Dimensiones : 125 x 117 x 46mm



Este logo indica que el producto no puede ser depositado en la basura ordinaria. Las sustancias peligrosas son susceptibles de contaminar el medio ambiente. El aparato debe ser reciclado a través de su distribuidor o bien usando los servicios de reciclaje habituales (Puntos Verdes) disponibles en su Comunidad o Ayuntamiento.

Utilice los medios de recogida selectiva de aparatos que tiene a su disposición a través de su Ayuntamiento.

Para respetar el medio ambiente y la ley, no mezcle las pilas usadas con la basura ordinaria. Deposítelas en su punto de venta o en un contenedor especial.

CE El abajo firmante, METRONIC, declara que el equipo radioeléctrico del tipo radio despertador (477033-34-35) está conforme a la directiva 2014/53/UE. El texto completo de la declaración UE de conformidad está disponible en la siguiente dirección:
www.metronic.com/pages/ES/liste_doc.php



ATENCIÓN : No abrir el producto. Riesgo de descarga eléctrica.



Condiciones de garantía a consultar en su punto de venta.



Aislamiento doble o reforzado



Corriente alterna



Utilización únicamente en interior

METRONIC

100, rue Gilles de Gennes
37310 TAUXIGNY

www.metronic.com

Produit fabriqué hors UE

España/Portugal: distribuido por:

LINEAS OMENEX METRONIC S.L. - CÍF: B61357372

Pol. Ind. Can Vinyalets - Can Vinyalets, 6

08130 Sta. Perpètua de la Mogoda (BCN)

soporte@metronic.com · www.metronic.com

Fabricado fuera de la UE

METRONIC

Obrigado por eleger o rádio-despertador Duo Colors METRONIC. Estamos seguros de que será de sua inteira satisfação.

Se tem dificuldades para a utilização, não duvide em contactar com nosso serviço técnico.

Assistência técnica :

+34 93 713 26 25

soporte@metronic.com

De segunda-feira a quinta-feira: de 9 a 12,30h e de 14.30 a 17h. Sexta-feira, de 8,30 a 13,30h

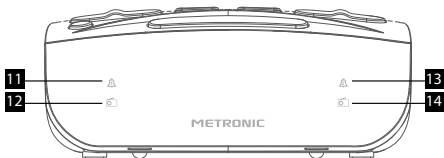
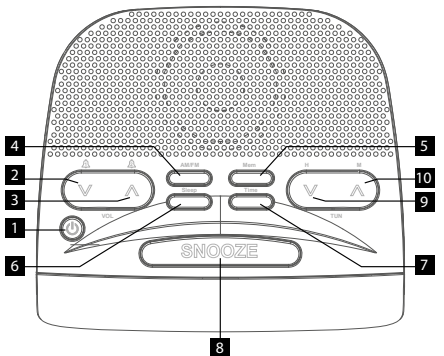

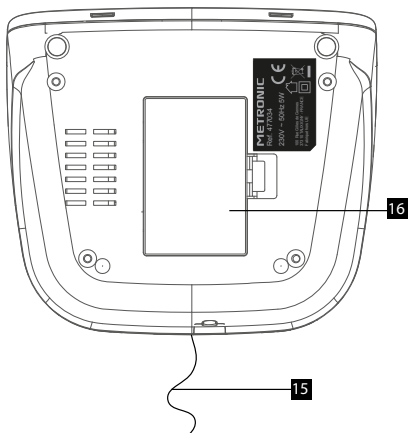

1	Botão ON/OFF
2	Para diminuir o volume e seleccionar o alarme 1
3	Permite aumentar o volume e seleccionar o alarme 2
4	Permite eleger entre AM e FM
5	Permite eleger entre 10 rádios memorizadas
6	Para gerir a função Sleep
7	Para ajustar a hora e gerir a memorización de rádios
8	Botão Snooze
9	Permite mudar a frequência do tuner rádio e ajustar as horas
10	Permite mudar a frequência do tuner rádio e ajustar os minutos
11	Luz (AL1) : Indicador de activação do alarme 1 em modo buzzer
12	Luz (rádio) : Indicador de activação do alarme 1 em modo rádio
13	Luz (AL2) : Indicador de activação do alarme 2 em modo buzzer
14	Luz (rádio) : Indicador de activação do alarme 2 em modo rádio



15 Antena FM

16 Compartimento para pilhas

Após ligar à rede, o rádio despertador está em modo relógio, mostra a hora (00:00 se não está ajustado). Uma pulsação na tecla  acende o aparelho em modo rádio FM. A frequência FM aparece alguns segundos, depois a hora aparece de novo. Uma pulsação breve na tecla **AM/FM** permite bascular entre o modo FM e o modo AM. Para desligar o aparelho, e voltar ao modo relógio, carregar .

AJUSTAR A HORA





- Verificar que o aparelho está desligado, em modo relógio.
- Carregar o botão **Time** até que o ecrã pisca.
- Carregar o botão **H** para ajustar as horas.
- Carregar o botão **M** para ajustar os minutos.
- Carregar **Time** para finalizar.

Nota : quando se introduzem as pilhas (2 x AAA LR03 - 1,5V não incluídas) no compartimento de pilhas, o rádio despertador memoriza a hora em caso de corte de fluído elétrico. Para abrir o compartimento das pilhas, levante a lingueta, até que a tampa se extrai sem forçar. Instalar as pilhas e voltar a colocar a tampa.

AJUSTAR O ALARME

Verificar que o aparelho está desligado, em modo relógio.

Ajustar o alarme 1 :

- Carregar alguns segundos o botão , o ecrã indica 00:00 e pisca.
- Carregar o botão **H** para ajustar as horas e carregar o botão **M** para ajustar os minutos. Carregar **Time** para validar.
- Pulsar brevemente o botão  para selecionar o modo alarme entre rádio (LED  ligado) ou buzzer (LED  ligado). Carregar outra vez o botão  para desativar o alarme.

Ajustar o alarme 2 :

- O alarme 2 ajusta-se da mesma maneira pulsando o botão .

Para parar o alarme

- Para parar definitivamente o alarme, carregar prolongadamente o botão . Para parar temporariamente o alarme e deixar um descanso de 9min; carregar o botão **SNOOZE**.

ESCUTAR A RÁDIO

- Verificar que o aparelho está apagado, em modo relógio.
- Ligar a rádio carregando , aparece no ecrã a frequência de uma rádio.
- Ajustar o volume com os botões **Vol V** e **Vol Λ**.

Despregar a antena (nº 15 página 6) para uma recepção óptima. Neste apartado explica-se como procurar emissoras, como memorizá-las e como seleccionar uma emissora memorizada.

Procurar manualmente uma emissora

- Efectuar pulsações nos botões **Tun** ∇ ou **Tun** \blacktriangle para mostrar a frequência desejada.

Procurar automaticamente uma emissora

- Efectuar uma pulsação longa nos botões **Tun** ∇ ou **Tun** \blacktriangle para subir ou baixar automaticamente a frequência.
- Soltar o botão e esperar, a busca pára-se quando encontra uma rádio de boa qualidade. Afinar eventualmente a busca manual e a orientação da antena.

Memorização manual de emissoras

Ajustar a frequência da rádio que deseja memorizar em P01. Efectuar uma pulsação longa no botão **Time** até que o ecrã pisca e mostra P01. Carregar de novo para memorizar a emissora. Proceder da mesma maneira para memorizar a emissora P02, P03, etc...

Selecionar uma emissora em memória

- Carregar o botão ⏻ para ligar a rádio, aparece a frequência de uma rádio no ecrã.
- Carregar o botão **Mem** sucessivamente e seleccionar a rádio desejada entre as 10 emissoras memorizadas (de P01 a P10).
- Ajustar o volume com os botões **Vol** ∇ e **Vol** \blacktriangle .

DORMIR-SE COM MÚSICA

- Carregar o botão **Sleep**
- Ajustar o tempo de desligado (de 10 a 90 minutos) com pulsações sucessivas no botão **Sleep**.
- Uma vez decorrido o tempo, o aparelho apaga-se automaticamente

CARACTERÍSTICAS TÉCNICAS

- Som :
 - Coluna mono 0.5 W
- Tuner :
 - Rádio AM/FM
 - Busca e memorização automáticas de emissoras de rádio
- Ecrã :
 - LED
- Funções :
 - Despertador : FM / buzzer
 - Sleep : permite dormir com um fundo musical com desemprego automático
 - Snooze : repetição do alarme
 - Duplo alarme
 - Memorização de hora com pilhas AAA LR3 x 2 (não incluídas)
- Acessórios incluídos :
 - Manual de instruções
- Consumo :
 - 5W max. em funcionamento
 - < 1W em standby
- Dimensões : 125 x 117 x 46mm



Este logotipo significa que não deve atirar os aparelhos avariados ou já usados com o lixo comum. Estes aparelhos são susceptíveis de conter substâncias perigosas que podem prejudicar a saúde e o meio ambiente. Exija a recolha destes aparelhos por seu distribuidor ou bem utilize os meios de recolha seletiva que estão à sua disposição na sua localidade.

Utilize os meios de recolhida selectiva de aparelhos que tem a sua disposição através de sua Prefeitura.

Para respeitar o meio ambiente e a lei, não misture as pilhas usadas com o lixo ordinário. Deposite em seu ponto de venda ou num contêiner especial.

CE El abajo firmante, METRONIC, declara que el equipo radioeléctrico del tipo radio despertador (477033-34-35) está conforme a la directiva 2014/53/UE.

El texto completo de la declaración UE de conformidad está disponible en la siguiente dirección:

www.metronic.com/pages/ES/liste_doc.php



ATENÇÃO : Não abrir o produto. Risco de descarga elétrica.



Condições de garantia a consultar em seu ponto de venda.



Isolamento duplo ou reforçado



Corrente alternada



Utilização unicamente em interior

METRONIC

100, rue Gilles de Gennes
37310 TAUXIGNY
www.metronic.com

Produit fabriqué hors UE

España/Portugal: distribuido por:

LINEAS OMENEX METRONIC S.L. - CIF: B61357372

Pol. Ind. Can Vinyalets - Can Vinyalets, 6

08130 Sta. Perpètua de la Mogoda (BCN)

soporte@metronic.com - www.metronic.com

Fabricado fuera de la UE

METRONIC

INTRODUCTION

Vielen Dank, dass Sie sich für den Radiowecker Duo Colors von METRONIC entschieden haben. Wir sind davon überzeugt, dass Sie damit zufrieden sein werden.

Sollten dennoch Probleme auftreten, zögern Sie nicht, unseren Support anzurufen.

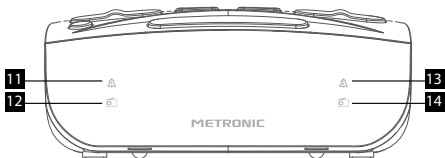
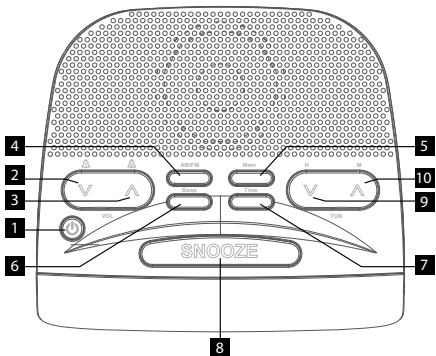

PRODUKTBESCHREIBUNG

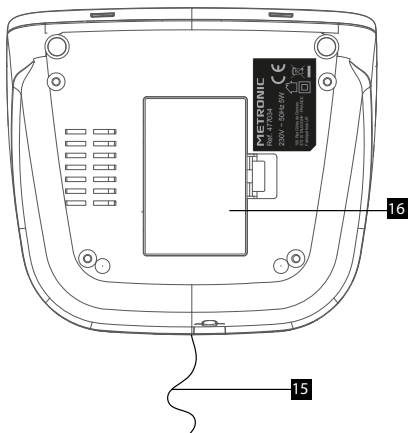

1	AN/AUS-Taste
2	Zum Verringern der Lautstärke und zum Auswählen des Alarms 1
3	Zum Erhöhen der Lautstärke und zum Auswählen des Alarms 2
4	Zum Wählen zwischen AM und FM
5	Zum Wählen zwischen 10 gespeicherten Radiosendern
6	Zum Einstellen der Sleep-Funktion
7	Zum Einstellen der Uhrzeit und zum Speichern von Radiosendern
8	Snooze-Taste
9	Zum Ändern der Radiofrequenz und zum Einstellen der Stunden
10	Zum Ändern der Radiofrequenz und zum Einstellen der Minuten
11	Anzeige (AL1): Zeigt an, dass Alarm 1 im Buzzer-Modus aktiviert ist.
12	Anzeige (Radio): Zeigt an, dass Alarm 1 im Radio-Modus aktiviert ist.
13	Anzeige (AL2): Zeigt an, dass Alarm 2 im Buzzer-Modus aktiviert ist.
14	Anzeige (Radio): Zeigt an, dass Alarm 2 im Radio-Modus aktiviert ist.



15 FM-Antenne

16 Batteriefach

INBETRIEBNAHME

Nach dem Anschließen an den Strom befinden sich der Radiowecker im Uhrzeit-Modus und zeigt die Uhrzeit an (00:00, wenn nicht eingestellt). Durch Drücken der Taste  wechselt das Gerät in den FM-Radio-Modus. Die FM-Frequenz erscheint für einige Sekunden, dann wird wieder die Uhrzeit angezeigt. Durch kurzes Drücken der Taste **AM/FM** können Sie zwischen dem FM- und dem AM-Modus wechseln. Um das Gerät auszuschalten und zum Uhrzeit-Modus zurückzukehren, drücken Sie .

UHRZEIT EINSTELLEN





- Überprüfen Sie, ob das Gerät ausgeschaltet ist und sich im Uhrzeit-Modus befindet.
- Drücken Sie die Taste **Time**, bis die Anzeige blinkt.
- Drücken Sie die Taste **H**, um die Stunden einzustellen.
- Drücken Sie die Taste **M**, um die Minuten einzustellen.
- Drücken Sie auf **Time**, um den Vorgang zu beenden.

Hinweis: Wenn Sie Batterien (2 x AAA LR03 - 1,5 V; nicht im Lieferumfang enthalten) in das Batteriefach einlegen, zeigt der Radiowecker weiterhin die Uhrzeit an, wenn er vom Strom getrennt wird. Um das Batteriefach zu öffnen, müssen Sie die Abdeckung anheben, bis sie sich einfach herausnehmen lässt. Legen Sie die Batterien ein und setzen Sie die Abdeckung wieder ein.

ALARM EINSTELLEN

Überprüfen Sie, ob das Gerät im ausgeschaltet ist und sich im Uhrzeit-Modus befindet.

Alarm 1 einstellen :

- Halten Sie die Taste  ein paar Sekunden lang gedrückt; auf der Anzeige erscheint 00:00 und blinkt.
- Drücken Sie die Taste **H** um die Stunden einzustellen und die Taste **M**, um die Minuten einzustellen. Drücken Sie auf **Time**, um zu bestätigen.
- Drücken Sie kurz die Taste  um für den Alarm-Modus zwischen dem Radio-Modus (LED  leuchtet) oder dem Buzzer-Modus (LED  leuchtet) zu wählen. Drücken Sie erneut die Taste  um den Alarm zu deaktivieren.

Alarm 2 einstellen:

- Alarm 2 wird genauso eingestellt wie Alarm 1; drücken Sie dafür die Taste .

Alarm ausstellen

- Um den Alarm vollständig auszustellen, müssen Sie die Taste  lange gedrückt halten. Um den Alarm vorübergehend auszustellen, sodass er nach 9 Minuten erneut ertönt, müssen Sie die Taste **SNOOZE** drücken.

RADIO HÖREN

- Assurez-vous que l'appareil soit éteint, en mode horloge.
- Allumez la radio par un appui sur , la fréquence d'une radio apparaît sur l'afficheur,
- Réglez le volume avec les boutons **Vol V** et **Vol A**.

FM-RADIOSENDER SUCHEN

Ziehen Sie für einen optimalen Empfang die Antenne aus (Nr. 15, Seite 6). In diesem Abschnitt erfahren Sie, wie Sie Radiosender suchen, wie Sie diese speichern und wie Sie einen gespeicherten Sender auswählen.

Manueller Sendersuchlauf

- Drücken Sie mehrmals kurz hintereinander die Taste **Tun** **V** oder **Tun** **^** um die gewünschte Frequenz anzuzeigen.

Automatischer Sendersuchlauf

- Halten Sie die Taste **Tun** **V** oder **Tun** **^** lange gedrückt, um den automatischen Sendersuchlauf nach oben oder unten zu starten.
- Lassen Sie die Taste los und warten Sie: Die Suche wird beendet, wenn ein Radiosender in guter Qualität empfangen wird. Verfeinern Sie die Suche gegebenenfalls durch die manuelle Suche und die Ausrichtung der Antenne.

Manuelles Speichern der Sender

Stellen Sie die Radiofrequenz ein, die Sie auf Position P01 speichern möchten. Halten Sie die Taste **Time** lange gedrückt, bis die Anzeige blinkt und P01 erscheint. Drücken Sie erneut, um den Sender zu speichern. Gehen Sie für die Speicherung von Sendern auf den Positionen P02, P03 usw. genauso vor.

Auswählen eines gespeicherten Senders

- Drücken Sie die Taste **⏻**, um das Radio einzuschalten; auf der Anzeige erscheint eine Radiofrequenz.
- Drücken Sie die Taste **Mem** par impulsions successives et choisissez la radio souhaitée parmi les 10 stations mémorisées (de P01 à P10).
- Regulieren Sie die Lautstärke mit den Tasten **Vol** **V** und **Vol** **^**.

MIT MUSIK EINSCHLAFEN

- Drücken Sie die Taste **Sleep**.
- Stellen Sie durch mehrmaliges Drücken der Taste **Sleep** die Ausschaltzeit (von 10 bis 90 Minuten) ein.
- Nach Ablauf der eingestellten Zeit schaltet sich das Gerät automatisch aus.

TECHNISCHE DATEN

- Ton:
 - Monolautsprecher 0,5 W
- Tuner:
 - Radio AM/FM
 - Automatische Sendersuchlauf und automatische Speicherung von Radiosendern
- Anzeige:
 - LED
- Funktionen:
 - Wecker: FM/Buzzer
 - Sleep: Mit dieser Funktion können Sie mit Musik einschlafen und das Gerät schaltet sich automatisch aus.
 - Snooze: Alarmwiederholung
 - Zwei Alarmer
 - Mit 2 Batterien AAA LR3 (nicht im Lieferumfang enthalten) Speicherung der Uhrzeit
- Mitgeliefertes Zubehör:
 - Bedienungsanleitung
- Stromverbrauch:
 - max. 5 W in Betrieb
 - < 1 W im Standby-Modus
- Abmessungen: 125 x 117 x 46mm



Diese Logo bedeutet, dass nicht mehr funktionsfähige Geräte nicht mit dem Hausmüll entsorgt werden dürfen. Die möglicherweise enthaltenen gefährlichen Stoffe sind gesundheits- und umweltschädlich.

Bringen Sie diese Geräte zu Ihrem Händler zurück oder entsorgen Sie sie

über die getrennte Abfallsammlung, die Ihnen von Ihrer Gemeinde bereitgestellt wird.

Aus Umweltschutzgründen dürfen gebrauchte Batterien gemäß den Vorschriften nicht mit dem Hausmüll entsorgt werden. Sie müssen gesammelt und beispielsweise bei Ihrem Händler zurückgegeben oder in speziellen bereitgestellten Containern entsorgt werden.



Der Unterzeichnete, METRONIC, erklärt, dass das Funkgerät DUO COLORS (477033-034-035) die Richtlinie 2014/53/EU erfüllt. Der vollständige Text der EU-Konformitätserklärung kann auf der folgenden Internetseite eingesehen werden: www.metronic.com/pages/liste_doc.php



ACHTUNG: Öffnen Sie das Gerät nicht, es besteht Stromschlaggefahr!



Die Garantiebedingungen sind bei Ihrem Händler zu erfragen. Weitere Informationen finden Sie unter www.metronic.com/a/garantie.php



Doppelte oder verstärkte



Nur für die Nutzung in Räumen



Isolierung Wechselstrom

METRONIC

100, rue Gilles de Gennes

37310 TAUXIGNY

www.metronic.com

Produkt außerhalb der EU hergestellt

METRONIC