

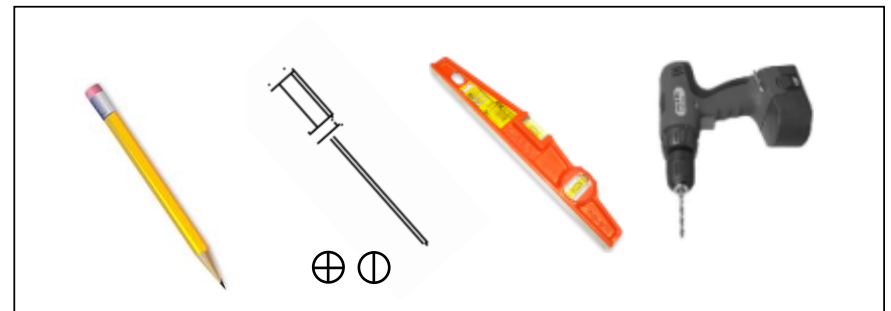

**COLO' &
COLO' ' '
COLO' (**
GLASS COLUMN
22X125 CM



www.aurlane.com











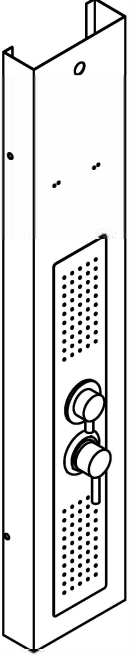
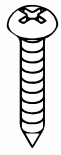







A lire obligatoirement avant installation

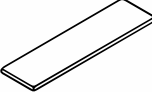
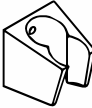

- 1/ Les produits AURLANE sont **garantis 1 an pièces uniquement**. La main d'œuvre n'étant pas effectuée par nos soins, aucune garantie main d'œuvre ne sera appliquée par AURLANE. En cas de défaut de fabrication avéré ou de casse, ces éléments peuvent être commandés au distributeur ayant vendu ce produit, cependant en aucun cas la main d'œuvre relative à un remplacement de la pièce ne sera prise en charge par AURLANE.
- 2/ Il est indispensable de vérifier l'état de chacun des éléments au déballage. Aucune réclamation relative à la qualité du produit ne sera prise en compte passé un délai de 07 jours après l'achat du produit.
- 3/Ce produit doit être installé par un plombier qualifié afin d'éviter tout risque de malfaçon. Notre société décline toute responsabilité dans le cas où il serait installé par du personnel non qualifié.
- 4/ Les éléments en verre sont en verre trempé pour des raisons de normes et de sécurité. Le verre trempé étant conçu pour exploser en morceaux (non coupants) en cas de choc, ces éléments sont à manipuler avec une extrême précaution. Pour cette même raison, il est indispensable de ne pas forcer le serrage des accessoires à fixer sur les éléments vitrés (poignées de portes, étagères, support de douchette, porte serviette, etc)
- 5/ Attention à ne pas utiliser d'agents de nettoyage contenant de l'acétone, du chlore ou de l'eau ammoniacale (eau de javel). Toute utilisation d'un tel produit entraînerait automatiquement une détérioration rapide des éléments chromés (ex: buses de massage, robinetterie, douchette, profilés aluminium,.....)
- 6/ Afin de vous prévenir contre toute infection bactérienne, il est important de nettoyer de façon régulière votre produit.

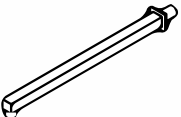
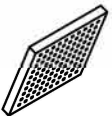
	(A) M4X30	(B1)	(B2) M4X16	(C) AURL285	(D1)
			  	  	  
	X6	X6	X4	X2	X2
AURL321	(D2) AURL236	(E) AURL066	(F) AURL322	(G)	
					
X1	X1	X1	X2	X2	
AURL224	(H1) AURL052	(H2) AURL322	(H3) AURL458	(H4)	
					
X1	X1	X1	X1		

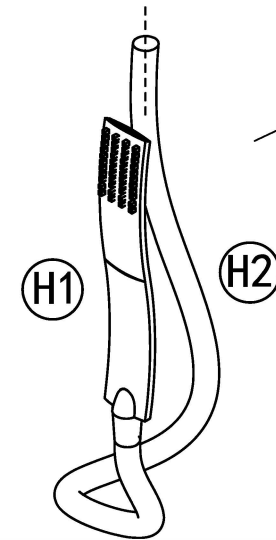
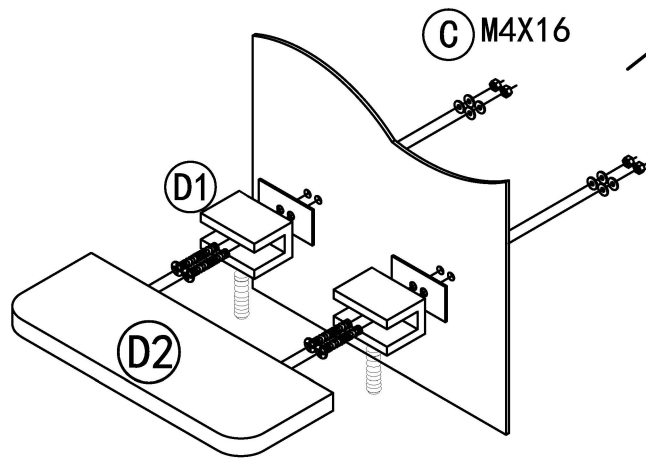
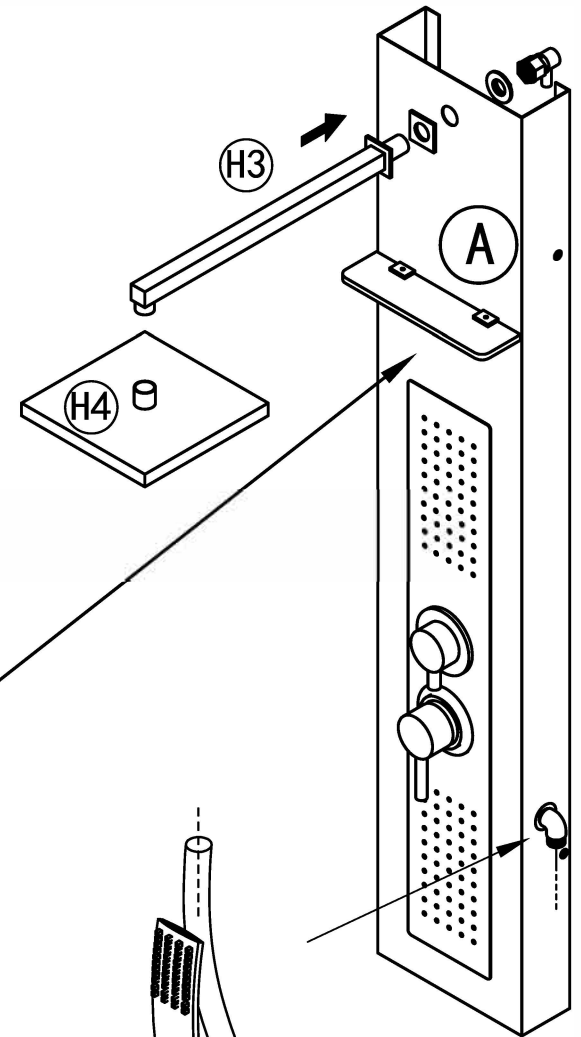

(B1) M4X30
X6

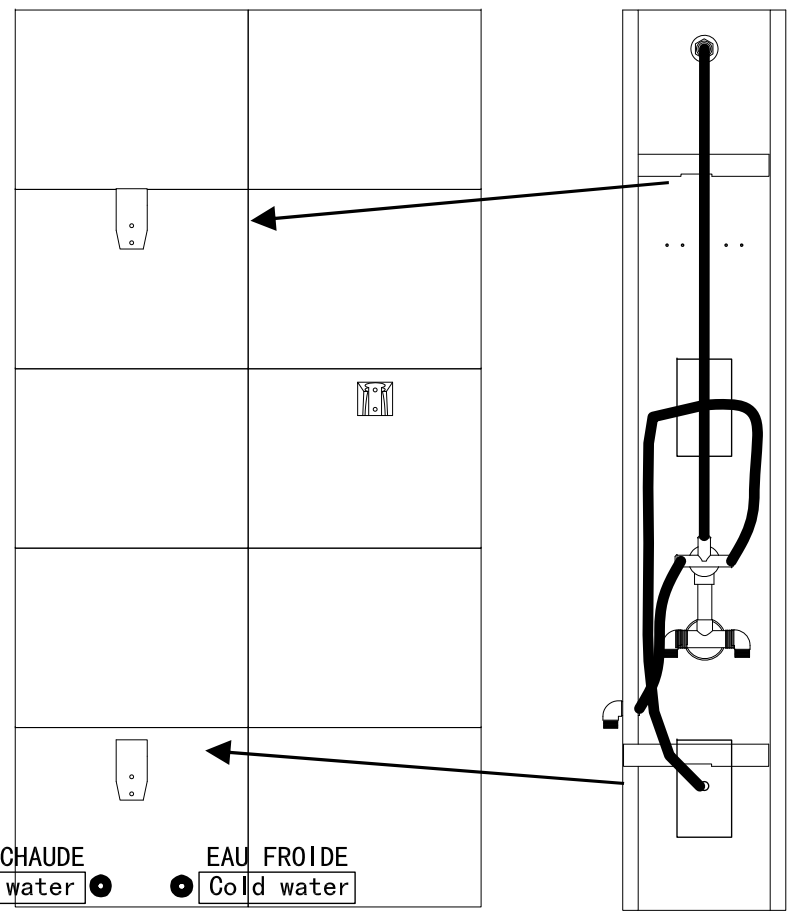
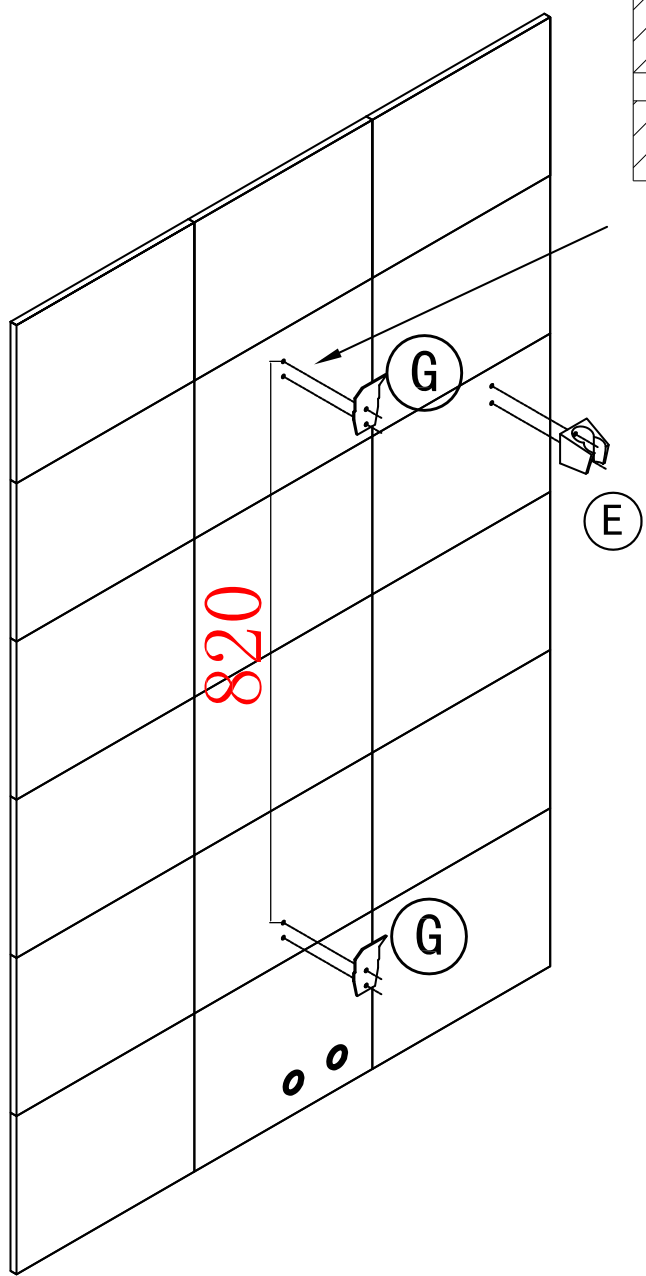
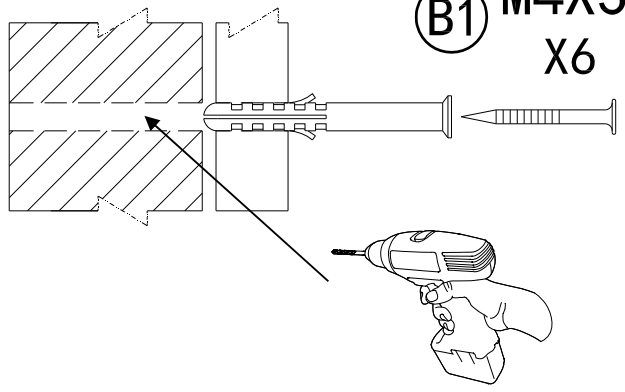

EAU CHAUDE
Hot water ● ● EAU FROIDE
Cold water

DECLARATION OF CONFORMITY

We, Aurlane SA,

10 rue Clapeyron 75008 PARIS FRANCE
declare in exclusive responsibility the conformity of:

Shower columns

With the following norms :

EN200, EN817, EN1112, EN1113, EN13618_1, EN13618_2,
EN12150

Cleanability : PASS

Sebastien Doumenc
Managing Partner
Aurlane
Paris, January 15th 2012



Model Number	Description
COL001-COL157	Shower columns

DECLARATION DE CONFORMITE

Aurlane SA,

10 rue Clapeyron 75008 PARIS FRANCE
déclare en sa totale responsabilité la conformité des produits :

Colonnes de douche

avec les normes suivantes :

EN200, EN817, EN1112, EN1113, EN13618_1, EN13618_2,
EN12150

Aptitude au nettoyage : OK

Sebastien Doumenc
Directeur Associé
Aurlane
Paris, le 15 janvier 2012



Référence du modèle	Description
COL001-COL157	Colonnes de douche